

Dell™ U2713HM 平面顯示器

[使用指南 \(User Guide\)](#)

[將顯示解析度設定為 2560 X 1440 \(最大\)](#).

此文件中的資訊如有變更，恕不另行通知。

© 2012 Dell Inc. All rights reserved.

嚴格禁止在未獲得Dell Inc. 書面同意的情況下以任何方式重製任何部分。

本文中使用的商標： *Dell* 和 *DELL* 標誌是 Dell Inc. 的商標； *Microsoft* 和 *Windows* 是 Microsoft Corporation 在美國及/或其他國家的商標或註冊商標； *Intel* 是 Intel Corporation 在美國及其他國家的註冊商標； *ATI* 是 Advanced Micro Devices, Inc. 的商標； *ENERGY STAR* 是美國環保署的註冊商標。作為 *ENERGY STAR* 合作夥伴，Dell Inc. 認定本產品符合 *ENERGY STAR* 能效方面的標準。

此文件中可能會使用其他商標與商品名稱來參照聲稱的標誌與名稱或其產品的實體。Dell Inc. 放棄除了其自己的商標與商品名稱以外的任何商標與商品名稱的所有利益。

型號 **U2713HMt**

2012 年 5 月 版本 **A00**

Dell™ U2713HM 平面顯示器使用指南

[關於您的顯示器](#)

[設定顯示器](#)

[操作顯示器](#)

[Dell Display Manager 使用者指南](#)

[疑難排解](#)

[附錄](#)

注意、通知與小心訊息



注意：“注意”會指出可幫助您更妥善使用電腦的重要資訊的注意事項。



小心：小心標誌意指可能會損害硬體或造成資料遺失，並告知您如何避免發生這些問題的標誌。



警告：警告標誌意指可能會造成財產損害、人體傷害或導致死亡的標誌。

此文件中的資訊如有變更，恕不另行通知。

© 2012 Dell Inc. All rights reserved.

嚴格禁止在未獲得Dell Inc. 書面同意的情況下以任何方式重製任何部分。

本文中使用的商標：*Dell* 和 *DELL* 標誌是 Dell Inc. 的商標；*Microsoft* 和 *Windows* 是 Microsoft Corporation 在美國及/或其他國家的商標或註冊商標；*Intel* 是 Intel Corporation 在美國及其他國家的註冊商標；ATI 是 Advanced Micro Devices, Inc. 的商標；ENERGY STAR 是美國環保署的註冊商標。作為 ENERGY STAR 合作夥伴，Dell Inc. 認定本產品符合 ENERGY STAR 能效方面的標準。

此文件中可能會使用其他商標與商品名稱來參照聲稱的標誌與名稱或其產品的實體。Dell Inc. 放棄除了其自己的商標與商品名稱以外的任何商標與商品名稱的所有利益。

型號 **U2713HMt**

2012年 5 月 版本 **A00**

[回到內容頁](#)

安裝您的顯示器

Dell™ U2713HM 平面顯示器

將顯示解析度設定為 **2560 X 1440**（最大）

為了在使用 Microsoft® Windows® 作業系統時取得最大的顯示器效能，請執行下列步驟將顯示解析度設定為 **2560 x 1440** 像素：

在 Windows XP 中：

1. 在桌面上按一下右鍵並按一下內容。
2. 選擇設定值標籤。
3. 在螢幕區域中的捲軸上按下並按住滑鼠左鍵，然後將螢幕解析度調整為 **2560 X 1440**。
4. 按一下確定。

在 Windows Vista® 或 Windows® 7 中：

1. 在桌面上按一下右鍵，然後按一下個人化。
2. 按一下變更顯示設定。
3. 在螢幕區域中的捲軸上按下並按住滑鼠左鍵，然後將螢幕解析度調整為 **2560 X 1440**。
4. 按一下確定。

若您沒有看到 **2560 X 1440** 選項，您可能必須更新顯示卡的驅動程式。請從以下選出與您的電腦系統狀態最接近的描述，然後依照提供的指示操作：

1: [若您有Dell™ 桌上型或Dell™ 可攜式電腦，且有網際網路存取能力。](#)

2: [若您是使用非Dell Dell™ 桌上型電腦、可攜式電腦或顯示卡。](#)

[回到內容頁](#)

關於您的顯示器

Dell™ U2713HM 平面顯示器使用手冊

- [包裝內容](#)
- [產品功能特色](#)
- [認識各部位與控制裝置](#)
- [顯示器規格](#)
- [隨插即用相容性](#)
- [通用串列匯排流 \(USB\) 介面](#)
- [液晶顯示器品質與像素政策](#)
- [維護指南](#)

包裝內容

您的顯示器包裝中包含以下元件。請確認您收到所有元件，如缺少任何物品請[聯絡Dell](#)。

- ✎ 注意：某些物件可能為選購配件，因此不會隨您的顯示器而提供。某些功能或媒體在某些國家中可能無法使用。
- ✎ 注意：若要安裝其他腳座，請參閱腳座安裝指南，以瞭解安裝說明。

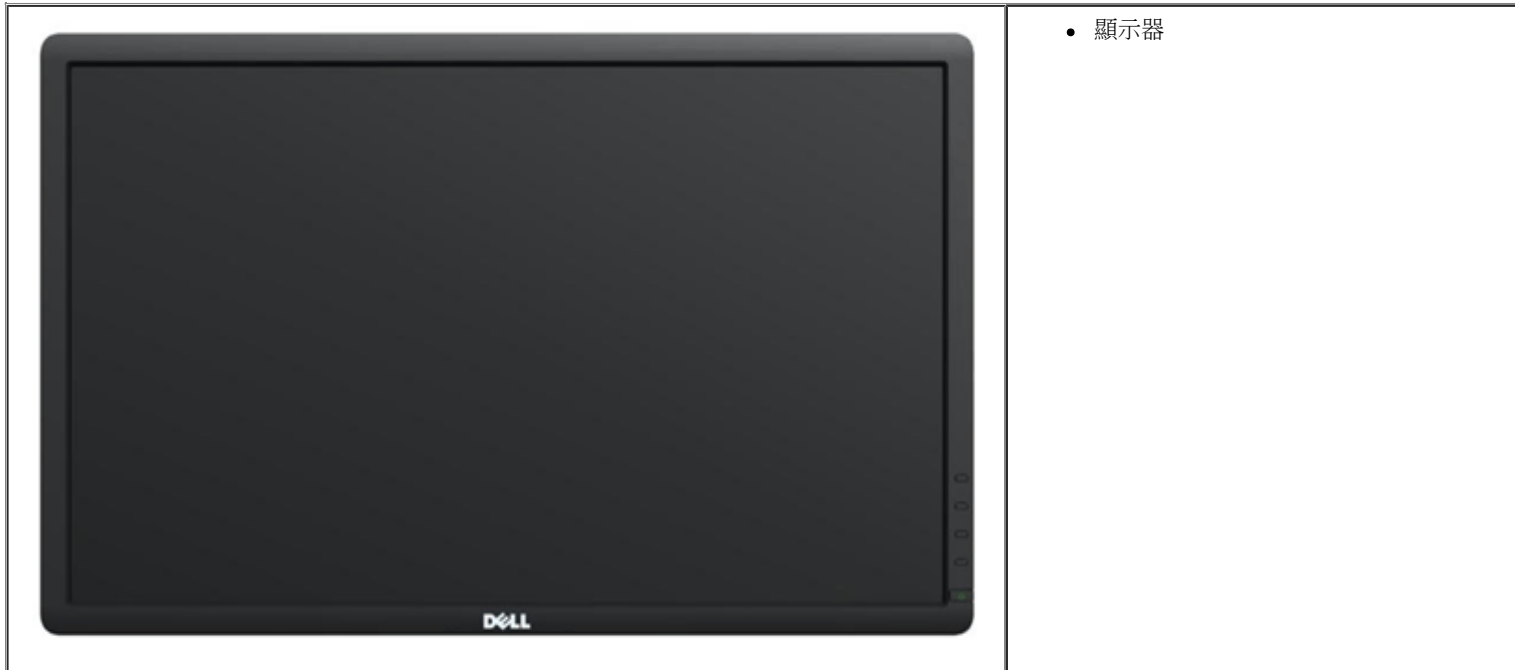



- 底座



- 電源線



- VGA 連接線

- DVI-DL 線



- USB 上傳線（啟用顯示器上的 USB 埠）

- 電纜繫帶

- 驅動程式與說明文件媒體
- 快速安裝指南
- 安全資訊

產品功能特色

U2713HM 平面顯示器配備了一個主動式矩陣、薄膜式電晶體（TFT）的液晶顯示器（LCD）。此顯示器的功能特色包括：

- 27 吋（68.58 cm）可視顯示區域（對角測量）。2560 x 1440 解析度，並支援較低解析度的全螢幕顯示功能。
- 寬廣的觀賞角度，不管坐著或站著，或從顯示器的其中一側移到另一側時，都可擁有清晰的畫面。

- 傾斜、旋轉、垂直延伸（115mm）以及旋轉調整功能。
 - 可移除的底座與視訊電子標準協會（VESA™）100 mm 安裝孔，提供您彈性化的安裝方式。
 - 如果您的系統有支援隨插即用功能，便可使用該功能。
 - 螢幕顯示（OSD）調整功能表，可讓您輕鬆設定各項設定值，並將畫面進行最佳化處理。
 - 軟體和文件媒體包括一個訊息檔案（INF），影像色彩匹配檔（ICM），Dell 顯示管理軟體應用以及產品文件。
 - 符合 Energy Star 標準的省電功能。
 - 安全鎖槽。
 - 資產管理能力
 - 可在保持圖像品質的前提下從寬屏轉換為標準寬高比。
 - 符合EPEAT Gold額定值。
 - BFR/PVC 減量。
 - 標榜使用無砷玻璃及無汞面板。
 - 耗電計即時呈現顯示器正耗用的電量。
 - 高動態對比率 (2,000,000: 1)。
 - 隨附Dell Display Manager軟體（在顯示器隨附的 CD 中）。
 - TCO 認證顯示器。
 - 色域 >99% sRGB。
-

認識各部位與控制裝置

前視圖



前視圖

標籤	說明
1	預設模式(預設，但可進行設定)
2	亮度/對比(預設，但可進行設定)
3	功能表
4	離開
5	電源 (具電源燈指示器)

前面板控制按鈕

背視圖

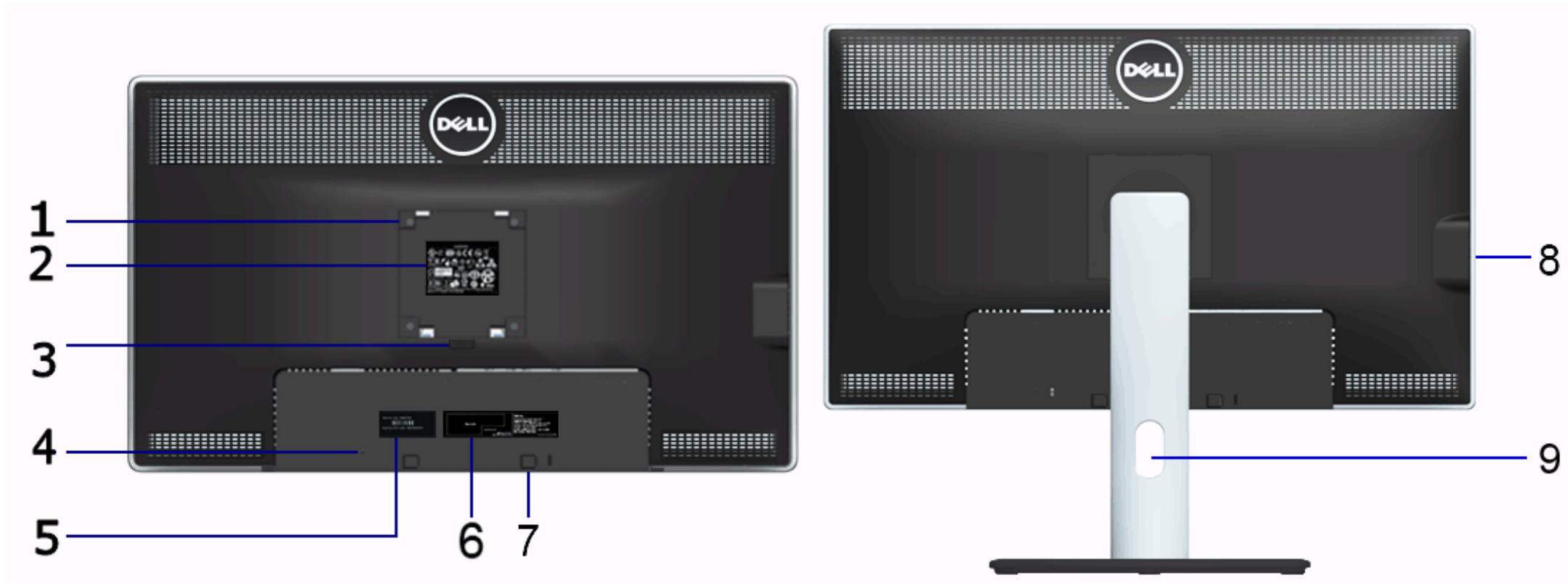

背視圖

附顯示器支架的背視圖

標籤	說明	使用
1	VESA 安裝孔 (100 mm x 100 mm - 於安裝的底盤後方)	採用 VESA 相容的壁掛安裝套件安裝顯示器 (100 mm x 100 mm)。
2	法規標籤	列出通過的法規。
3	底座移除按鍵	按下此按鍵可鬆開底座。
4	安全鎖槽	使用安全纜鎖固定顯示器。
5	服務號標籤	若聯絡 Dell，參考標籤上的資訊，以取得技術支援。
6	條碼序號標籤	關於技術支援，請洽詢 Dell 公司。
7	Dell Soundbar 安裝托架	用以連接選購的 Dell Soundbar。
8	USB 下載埠	連接您的 USB 設備。
9	連接線整理槽	可將連接線穿過此整理槽以整理連接線。

側視圖

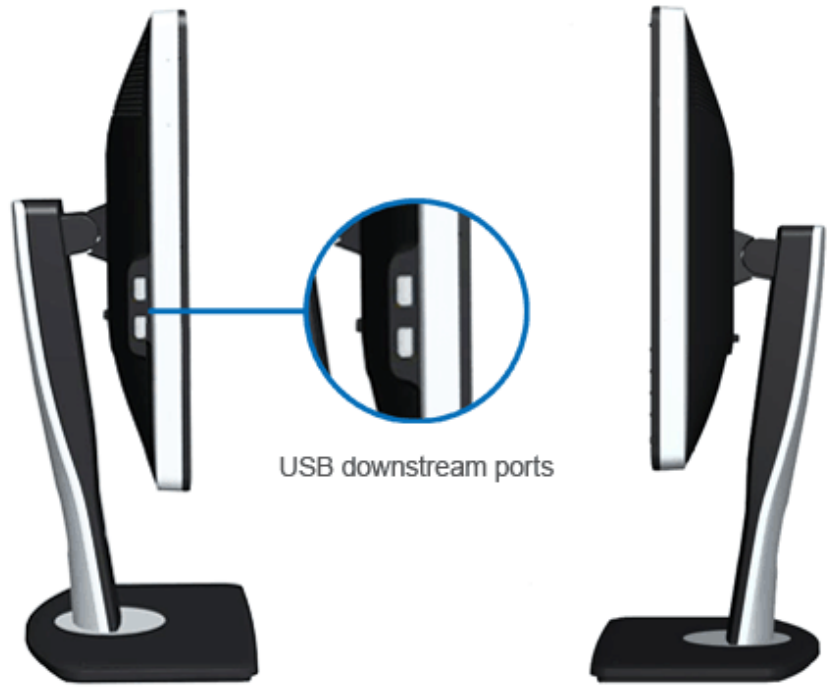

USB downstream ports

左視圖

右視圖

底視圖



1

2

3

4

5

6

7

8

9

10

標籤	說明	使用
1	AC 電源連接器	連接電源電纜
2	Dell Soundbar 用直流電源連接器	連接 Soundbar 專用音箱（選配）的電源電纜。
3	DP 連接器	連接電腦的 DP 電纜
4	VGA 連接器	連接電腦的 VGA 電纜
5	DVI 連接器	連接電腦用的 DVI（雙鏈結）電纜。
6	HDMI 連接器	連接DVD播放機或機上盒等裝置。
7	音訊接頭	連接 HDMI 1.4 頻道或 DisplayPort 1.2 頻道之音訊輸出設備。 將音訊頻道之輸出連接到黑色端子。這個端子係用於連線 2.0 聲道音訊。
8	USB 上載埠	使用顯示器隨附的 USB 電纜連接顯示器和電腦。連接該電纜之後，即可使用顯示器側面和底部的 USB 連接器。*
9	USB 下載埠	連接您的 USB 設備。只有在將 USB 電纜連接到電腦且USB 上游連接器連接到顯示器之後才可使用該連接器。
10	底座鎖功能	將您的顯示器鎖固在底座上。

* 音訊線路輸出端子無法供耳機使用。

顯示器規格

平面面板規格

螢幕類型	主動式矩陣 - TFT LCD
面板類型	橫向電場驅動技術
螢幕尺寸	27 英吋（27 英吋可視影像尺寸）
預設顯示區域：	596.7(H) x 335.7(V) mm
水平	596.7 mm（23.49 英吋）
垂直	335.7 mm（13.22 英吋）
像素點距	0.23 mm
視角	178°（垂直）典型，178°（水平）典型
亮度輸出	350 cd/m ² (典型), 50 cd/m ² (最小)
	1000 至 1（典型），2M 至 1（典型動態對比度功能開

對比度	啟)
面板塗層	防眩光，3H 表面硬化塗層
背光	LED 邊光系統
反應時間	8ms 灰階至灰階(典型)
色彩深度	1670 萬色
色域	82%* (sRGB >99%)

*[U2713HM] 色域 (典型) 以 CIE1976 (82%) 和 CIE1931 (72%) 測試標準為基礎。

解析度規格

水平掃瞄範圍	30 kHz 至 113 kHz (自動)
垂直掃瞄範圍	56 Hz 至 86 Hz (自動)
最高預設解析度	2560 x 1440，更新率為 60 Hz

支援視訊模式

視訊顯示能力	480p, 576p, 720p, 1080p, 480i, 576i, 1080i
--------	--

預設顯示模式

顯示模式	水平更新率 (kHz)	垂直更新率 (Hz)	像素時脈(MHz)	同步極性 (水平/垂直)
VESA, 720 x 400	31.5	70.0	28.3	-/+
VESA, 640 x 480	31.5	60.0	25.2	-/-
VESA, 640 x 480	37.5	75.0	31.5	-/-
VESA, 800 x 600	37.9	60.0	40.0	+/+
VESA, 800 x 600	46.9	75.0	49.5	+/+
VESA, 1024 x 768	48.4	60.0	65.0	-/-
VESA, 1024 x 768	60.0	75.0	78.8	+/+
VESA, 1152 x 864	67.5	75.0	108.0	+/+

VESA, 1280 x 1024	64.0	60.0	108.0	+ / +
VESA, 1280 x 1024	80.0	75.0	135.0	+ / +
VESA, 1920 x 1080	67.5	60.0	148.5	+ / +
VESA, 2048 x 1152	71.6	60.0	197.0	+ / +
VESA, 2560 x 1440	88.8	60.0	241.5	+ / +

電氣規格

影像輸入訊號	類比 RGB，0.7 伏特 +/-5%，75 ohm 輸入阻抗時為正極 數位 DVI-D TMDS，每條差動線（differential line）為 600mV，50 ohm 輸入阻抗時為正極 支援 DP 1.2/HDMI 1.4 信號輸入
同步輸入訊號	水平與垂直同步分離、無極性限制 TTL 等級、SOG（Composite SYNC on green）
AC 輸入電壓／頻率／電流	100 VAC 至 240 VAC / 50 Hz 或 60 Hz \pm 3 Hz/1.5 A（最高）
浪湧電流	120 V：30 A（最大） 240 V：60 A（最大）

實體特性

連接器類型	15-pin D-小型接頭、藍色連接器；DVI-D，白色連接器；HDMI/DP（DisplayPort；顯示連接埠），黑色連接器
訊號連接線類型	數位：可移除、DVI-D、硬式針腳，裝運時與顯示器分開放置 類比：可移除、D-Sub、15 針腳，裝運時與顯示器分開放置 DisplayPort：可移除、DisplayPort、硬式針腳（選用） 高傳真多媒體介面：可拆式，HDMI，19 針腳（選用）
尺寸（含底座）	
高（展開時）	538.9 mm (21.22 英吋)
高（壓縮時）	424.3 mm (16.70 英吋)
寬	639.3 mm (25.17 英吋)
深	200.3 mm (7.89 英吋)
尺寸（不含底座）	

高	378.2 mm (14.89 英吋)
寬	639.3 mm (25.17 英吋)
深	65.6 mm (2.58 英吋)
底座尺寸	
高 (展開時)	418.2 mm (16.46 英吋)
高 (壓縮時)	372.3 mm (14.66 英吋)
寬	314.8 mm (12.39 英吋)
深	200.3 mm (7.89 英吋)
重量	
含包裝重量	10.2 kg (22.67 lb)
含底座配件與連接線的重量	8.1 kg (18.00 lb)
不含底座配件重量 (壁掛安裝或 VESA 安裝方式 - 沒有連接線)	5.6 kg (12.44 lb)
底座配件的重量	1.8 kg (4.00 lb)
前框光澤度	5.0 光澤度單位 (最大) (黑框) 20.0 光澤度單位 (最大) (銀色框)

環境特性

溫度	
運作時	0 °C 至 40 °C
未運作時	儲存：-20 °C 至 60 °C (-4 °F 至 140 °F) 運送：-20 °C 至 60 °C (-4 °F 至 140 °F)
濕度	
運作時	10% 至 80% (沒有水氣凝結)
未運作時	儲存：5% 至 90% (沒有水氣凝結) 運送：5% 至 90% (沒有水氣凝結)
海拔高度	

運作時	最高3,048 m (10,000 ft)
未運作時	最高10,668 m (35,000 ft)
散熱	342.21 BTU/小時 (最大) 143.31 BTU/小時 (標準)

電源管理模式

若您的個人電腦上已安裝符合 VESA 的 DPMS™ 規格的顯示卡或軟體，此顯示器便可於使用時自動降低其耗電量。意指省電模式*。若電腦偵測到來自鍵盤、滑鼠或其他輸入裝置的輸入訊號，顯示器便會自動恢復正常運作。下列表格中列出此自動省電功能的耗電量與訊號指示：

VESA 模式	水平同步	垂直同步	視訊	電源指示燈	耗電量
正常運作	使用中	使用中	使用中	藍色	100 W (最大)** 42 W (典型)
使用中- 關閉模式	未啟動	未啟動	空白	白色	低於 0.5 W
關閉	-	-	-	關閉	低於 0.5 W

OSD 僅可於一般操作模式中正常運作。在啟動關閉模式中按下任何按鈕，都會顯示下列其中一項訊息：

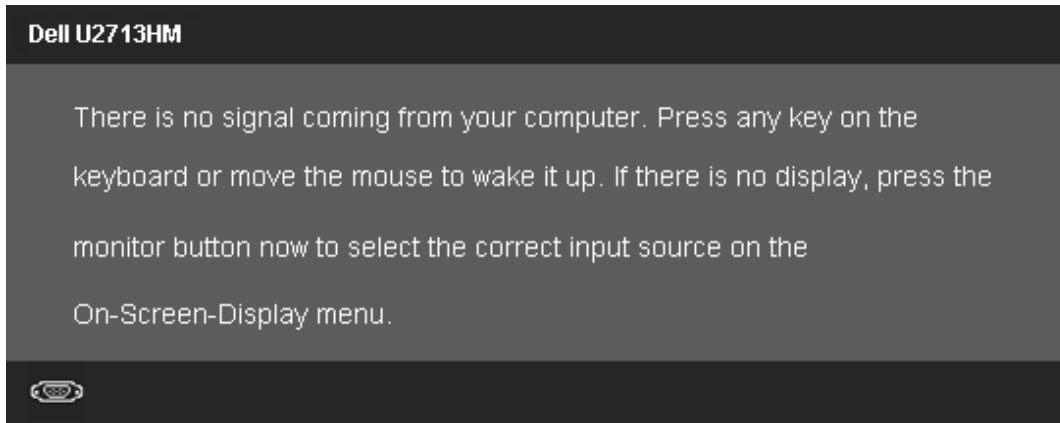

啟動電腦和顯示器以訪問 OSD 菜單。



注意：本顯示器符合 ENERGY STAR®。



* 只有在拔除顯示器的電源連接線時，才能使顯示器達到在關閉 (OFF) 模式中零耗電量的目標。

** 最大功耗是在顯示器設定為最大亮度，Dell Soundbar 及 USB 開啟狀況下測得。

針腳定義

VGA 連接器

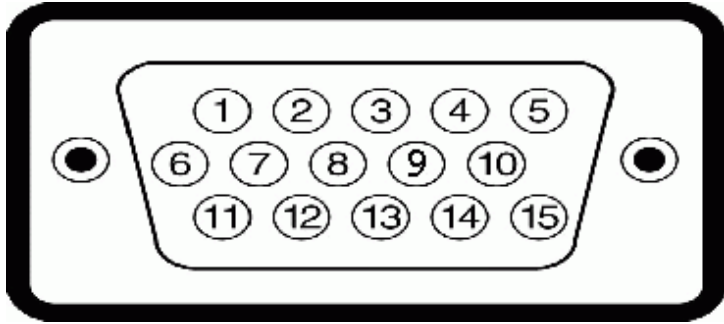

針腳編號	15-pin 訊號連接線的顯示器端
1	視訊-紅色
2	視訊-綠色
3	視訊-藍色
4	接地
5	自我測試
6	接地-紅色
7	接地-綠色
8	接地-藍色
9	電腦 5V/3.3V
10	接地同步
11	接地
12	DDC 資料
13	水平同步
14	垂直同步
15	DDC 時脈

DVI 連接器

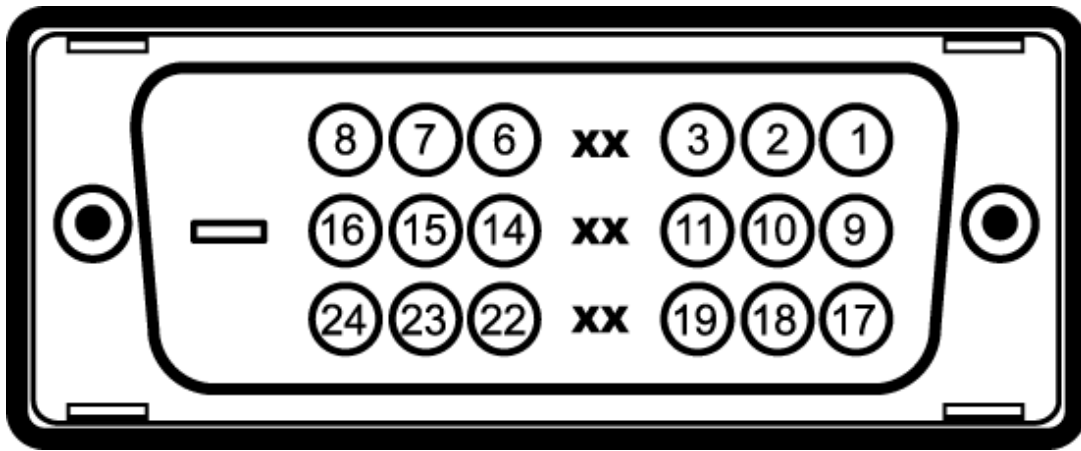

針腳編號	24pin 訊號連接線的顯示器端
1	TMDS RX2-
2	TMDS RX2+
3	TMDS 接地
4	未連接
5	未連接
6	DDC 時脈
7	DDC 資料
8	未連接
9	TMDS RX1-
10	TMDS RX1+
11	TMDS 接地
12	未連接
13	未連接
14	+5V/+3.3V 電源
15	自我測試
16	熱插入偵測
17	TMDS RX0-
18	TMDS RX0+
19	TMDS 接地
20	未連接

21	未連接
22	TMDS 接地
23	TMDS 時脈+
24	TMDS 時脈-

DP 連接器

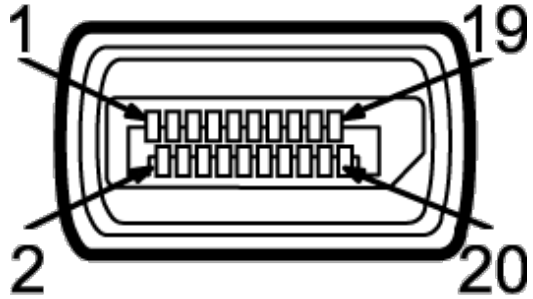

Pin 碼	已連接訊號連接線的 20-pin 端
1	MLO(p)
2	GND
3	MLO(n)
4	ML1(p)
5	GND
6	ML1(n)
7	ML2(p)
8	GND
9	ML2(n)
10	ML3(p)
11	GND
12	ML3(n)
13	GND
14	GND
15	AUX(p)

16	GND
17	AUX(n)
18	HPD
19	DP_PWR Return
20	+3.3V DP_PWR

19針腳HDMI 接頭

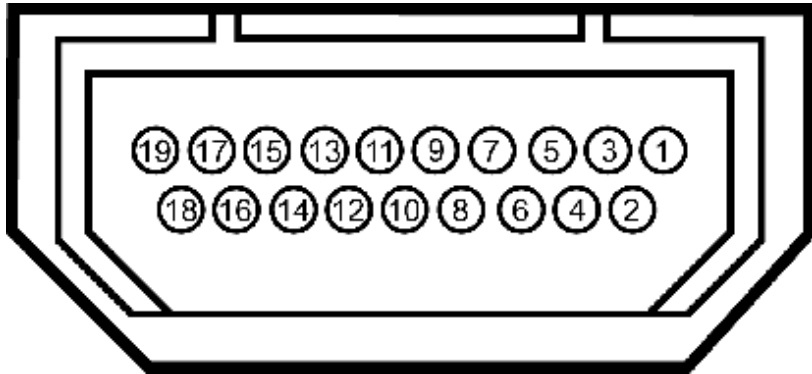

針腳編號	所連接訊號線（連接線未隨附）的19接腳端
1	TMDS DATA 2+
2	TMDS DATA 2 SHIELD
3	TMDS DATA 2-
4	TMDS DATA 1+
5	TMDS DATA 1 SHIELD
6	TMDS DATA 1-
7	TMDS DATA 0+
8	TMDS DATA 0 SHIELD
9	TMDS DATA 0-
10	TMDS CLOCK
11	TMDS CLOCK SHIELD
12	TMDS CLOCK-
13	Floating

14	保留（裝置上的N.C.）
15	DDC CLOCK (SDA)
16	DDC DATA (SDA)
17	DDC/CEC接地
18	+5V電源
19	熱插拔偵測

隨插即用相容性

您可將此顯示器安裝於任何有隨插即用相容性的系統中。本顯示器會使用顯示器資料通道（Display Data Channel，DDC）通訊協定，自動提供其延伸顯示識別資料（Extended Display Identification Data，EDID）給系統，因此系統便能自行設定並將顯示器設定值最佳化。大多數的顯示器安裝均為自動執行，您可自行選擇不同設定。如需更多顯示器設定的相關資訊，請參閱[操作顯示器](#)。

通用串列匯排流（USB）介面

此部分提供您有關您顯示器左方可用的 USB 埠資訊。

 **注意：** 本顯示器相容於 USB 3.0。

傳輸速度	資料速度	耗電量
超級速度	5 Gbps	4.5W（每個連接埠最高）
高速	480 Mbps	2.5W（每個連接埠最高）
全速	12 Mbps	2.5W（每個連接埠最高）
低速	1.5 Mbps	2.5W（每個連接埠最高）

USB 上載連接器

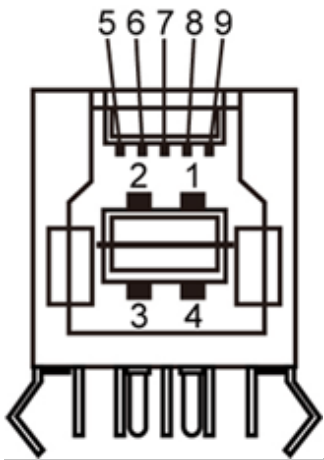

針腳編號	信號名稱
1	VBUS
2	D-
3	D+
4	GND
5	StdB_SSTX-
6	StdB_SSTX+
7	GND_DRAIN
8	StdB_SSRX-
9	StdB_SSRX+
外殼	遮蔽

USB 下載連接器





針腳編號	信號名稱
1	VBUS
2	D-
3	D+

4	GND
5	StdA_SSRX-
6	StdA_SSRX+
7	GND_DRAIN
8	StdA_SSTX-
9	StdA_SSTX+
外殼	遮蔽

USB 連接埠

- 1 個上載-黑色
- 4 個下載-2個在背後；2個在左邊

 **注意：** USB 3.0 功能需要一個與 USB 3.0 相容的電腦。

 **注意：** 顯示器的 USB 介面僅在顯示器開啟或於省電模式中可運作。若您關閉顯示器然後再開啟，連接的周邊設備需要數秒鐘才能恢復正常功能。

液晶顯示器品質與像素政策

在液晶顯示器生產過程中，某個或者多個圖元有時會保持不變狀態，這些圖元很難發現，而且不會影響顯示器質量或者功能。有關Dell 顯示器質量和圖元的詳情 如需更多資訊，請參閱 Dell 支援網站：support.dell.com。

維護指南

清潔您的顯示器

 **警告：** 請於清潔顯示器之前，詳閱並依照[安全指示](#)中的說明，以清潔顯示器。

 **警告：** 清潔顯示器之前，請先將顯示器電源線從電源插座上拔除。

請依照下列指示拆開包裝、清潔或拿取顯示器：



- 如欲清潔抗靜電螢幕，請用清水將一塊柔軟乾淨的布稍微沾濕後進行擦拭。若有可能，請使用特殊的螢幕清潔布或適用於抗靜電塗層的清潔劑清潔螢幕。請勿使用含苯、稀釋劑、阿摩尼亞或有腐蝕作用的清潔劑或噴霧劑進行清潔。
- 請使用稍微沾濕的溫熱軟布清潔顯示器。請避免使用任何類型的清潔劑，因為某些清潔劑會在顯示器上留下一層乳狀薄膜。
- 若您將顯示器拆封時發現白色粉末，請用布擦拭。
- 請小心搬運顯示器，深色的顯示器較淺色的顯示器更容易因刮傷而產生白色刮痕。
- 為維持顯示器的最佳影像品質，請使用具有動態變化的螢幕保護程式，並於未使用時將顯示器關機。

安裝顯示器

Dell™ U2713HM 平面顯示器使用手冊

- [安裝底座](#)
- [連接您的顯示器](#)
- [整理您的連接線](#)
- [安裝Soundbar AX510 / AX510PA \(選購\)](#)
- [移除底座](#)
- [壁掛式組件 \(選購\)](#)

安裝底座

-  注意：顯示器從工廠出貨時並未連接底座。
-  注意：此適用於含腳座的螢幕。購買其他腳座時，請參閱相應的腳座安裝指南，以瞭解安裝說明。



安裝顯示器底座：

1. 移除保護袋，將顯示器放在上面。
2. 將底座上方兩個扣件對準顯示器背後的溝槽。
3. 放下底座，使其卡入顯示器。

連接您的顯示器

警告： 在您開始執行此部分的任何程序之前，請先仔細閱讀並遵守[安全指示](#)。

將您的顯示器連接至電腦。

1. 請關閉您的電腦並拔下電腦的電源線。

將顯示器上的藍色（VGA）電纜連接到電腦。

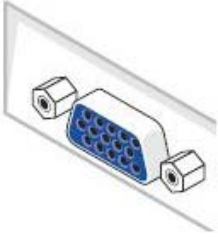

注意： 如果電腦支援白色 DVI 連接，鬆開並拆下顯示器上的藍色（VGA）電纜，然後將白色 DVI 電纜連接到顯示器和電腦上的白色 DVI 連接器。

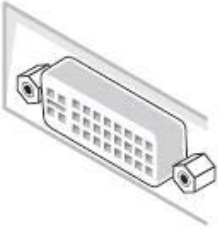

注意： 不得將藍色 VGA、白色 DVI 和黑色 DP 電纜同時連接到電腦。默認情況下，所有顯示器都隨附 VGA（藍色）電纜。

2. 請連接白色（數位 DVI-D）或藍色（類比 VGA）或黑色（DisplayPort）電纜連接至電腦後側對應的視訊連接埠。請勿於同一部電腦上使用三種連接線。只有在連接至三部使用適當視訊系統的不同電腦時，才能使用所有連接線。

連接白色 DVI 線纜

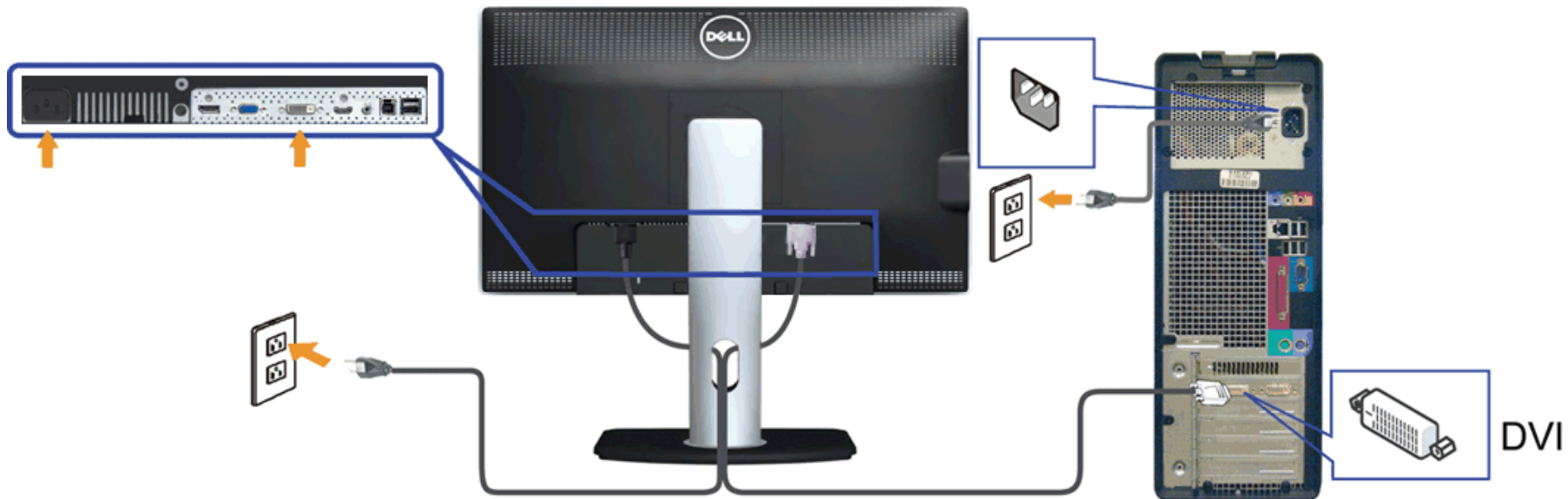

連接藍色 VGA 線纜

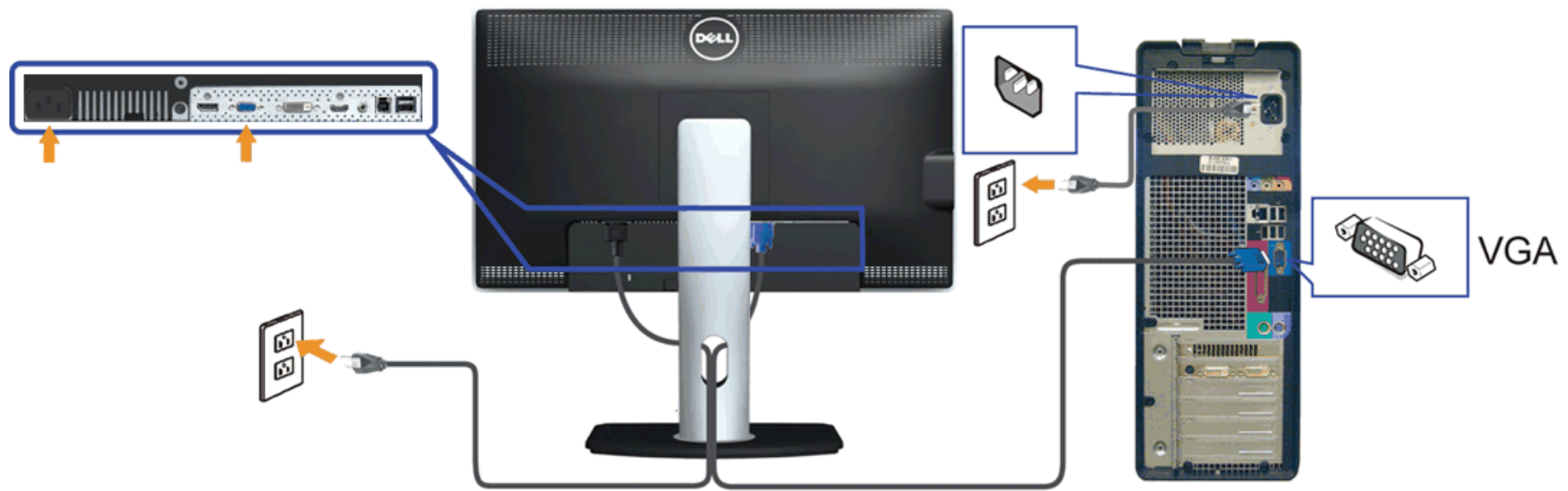

連接黑色 DP 線纜(選購)

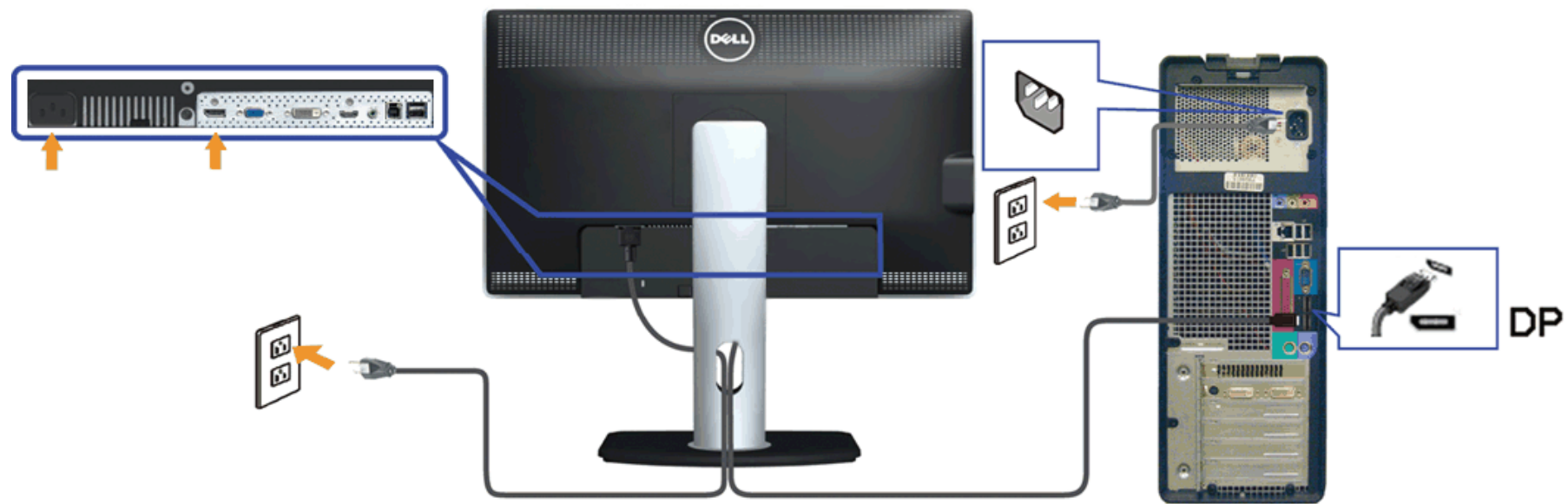

△ 小心：圖示僅用於說明。電腦的外觀可能有所不同。

連接 USB 線纜

在您完成連接 DVI/VGA/DP 線纜後，請依照下方程序將 USB 線連接至電腦，並完成您的顯示器設定：

1. 將上載 USB 線（線纜隨附）接至顯示器上載埠，以及您電腦上適當的 USB 埠（細節請見[底視圖](#)）。
2. 將 USB 周邊設備連接至顯示器的下載 USB 埠（側邊或底部）。（細節請參閱[側邊](#)或[底視圖](#)。）
3. 將電腦與顯示器的電源連接線插入附近的電源插座。
4. 打開顯示器與電腦。
若您的顯示器有顯示影像，便表示安裝完成。若顯示器沒有顯示影像，請參見[顯示器疑難排解](#)。
5. 請使用顯示器底座上的連接線整理槽整理線纜。

整理您的連接線



將所有必要的連接線連接至您的顯示器與電腦之後（請參見[連接您的顯示器](#)連接連接線），請如上圖所示使用連接線整理槽整理所有的連接線。

安裝 Soundbar AX510 / AX510PA (選購)



 **小心：**請勿搭配使用 Dell Soundbar 以外的其他任何裝置。

 **注意：**Soundbar 電源介面 (+12V 直流輸出) 僅供 Dell Soundbar AX510/AX510PA (選購) 使用。

1. 請從顯示器後面執行連接作業。將 Soundbar 對準顯示器底部，兩個扣件對準顯示器後面兩個插槽。
2. 將 Soundbar 向左滑動，直到 Soundbar 卡入定位。
3. 將 Soundbar 連接至直流電源輸出插槽 (細節請參閱 [底視圖](#))。
4. 將 Soundbar 後方的灰綠色迷你立體聲插頭插入電腦的音訊輸出插孔。
對於 HDMI/DP，可以將 mini 立體聲插頭插入顯示器的音頻輸出端。
如果沒有聲音，請檢查電腦的音頻輸出是否配置為 HDMI/DP 輸出。

移除底座



 **注意：**為避免移除底座時刮傷 LCD 螢幕，請確定顯示器放置於乾淨柔軟的表面上。

 **注意：**此適用於含腳座的螢幕。購買其他腳座時，請參閱相應的腳座安裝指南，以瞭解安裝說明。

移除底座：

1. 將顯示器放在平坦的表面上。
2. 按住底座卸除按鈕。
3. 將底座提起，自顯示器移除。

壁掛式組件 (選購)

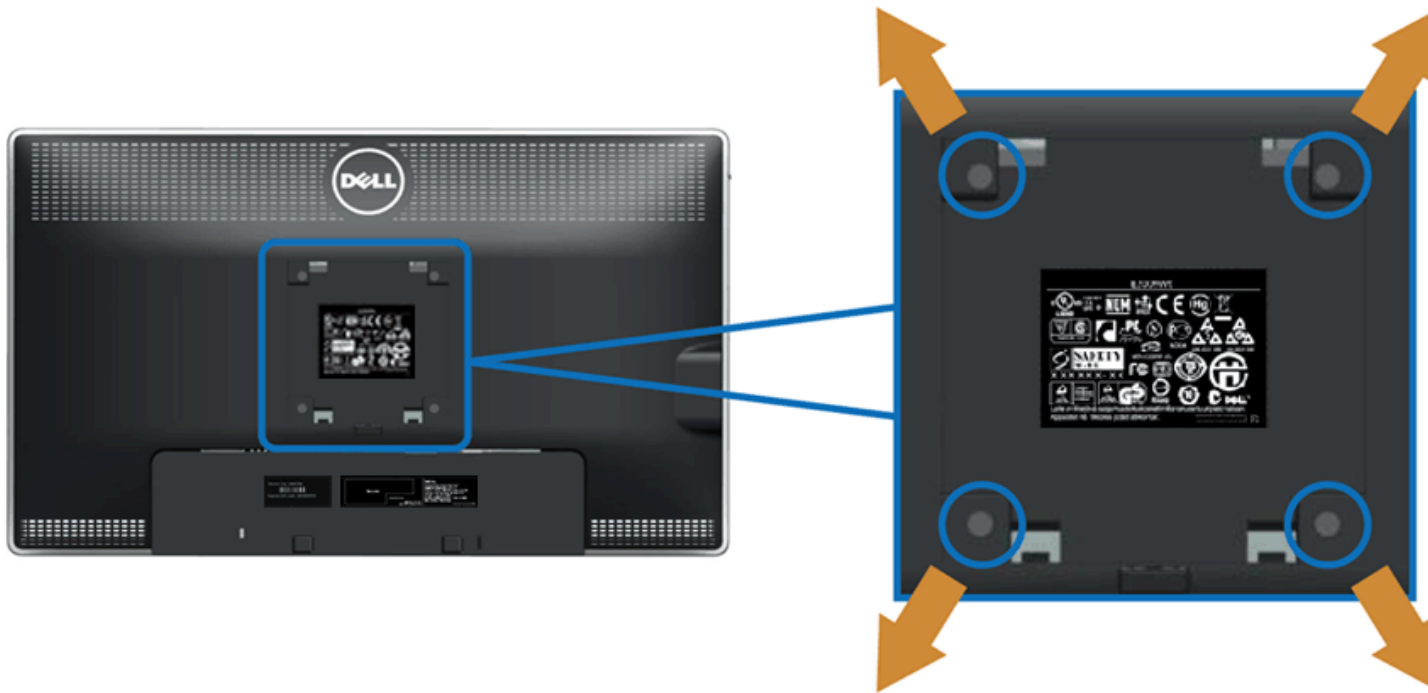

(螺絲尺寸：M4 x 10 mm)。

請參考 VESA 相容安裝套件隨附的說明。

1. 將螢幕面板置於穩固平坦鋪有軟布或墊子的桌面上。
2. 取下底座。
3. 使用螺絲起子取下四顆鎖住塑膠外蓋的螺絲。
5. 依安裝套件隨附的指示說明，將 LCD 安裝至牆面上。

 **注意：**僅限使用符合 UL Listed 的壁掛式托架，最小重量/負載能力為 5.6 公斤。

[回到內容頁](#)

操作顯示器



Dell™ U2713HM 平面顯示器使用手冊

- [使用前面板控制按鈕](#)
- [使用螢幕功能選單 \(OSD\)](#)
- [設定最大解析度](#)
- [僅使用Dell Soundbar AX510/AX510PA \(選購\)](#)
- [使用傾斜、旋轉、垂直展開功能](#)
- [旋轉顯示器](#)
- [調整您系統的旋轉顯示設定](#)

使用前面板控制按鈕

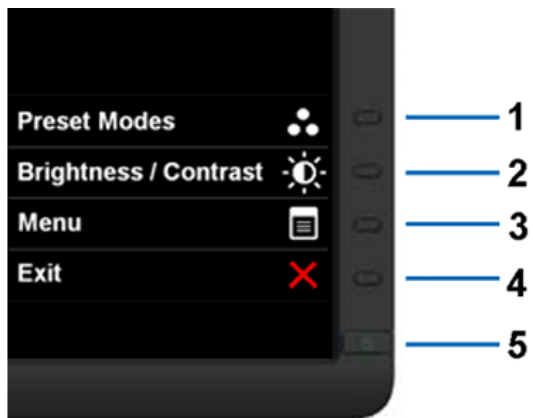
請使用顯示器前面板的控制按鈕，以調整顯示影像特性。當您使用這些按鈕調整控制時，OSD 會顯示調整數值。



前面板按鈕	說明
1  快捷鍵/預設模式	使用此按鈕可從預設之色彩模式清單中選擇色彩模式。
2  快捷鍵 / 亮度 / 對比	使用此按鈕可直接啟動「亮度/對比」功能表。
3  功能表	使用功能表按鈕可啟動畫面顯示項目 (OSD) 及選擇 OSD 功能表。請參閱 存取功能表系統 。
4	使用此按鈕可返回主功能表，或離開 OSD 主功能表。

	 離開	
5	 電源 (含電源指示燈)	使用電源按鈕可開啟/關閉螢幕。 藍色 LED 表示螢幕已開啟且正常運作。 白色 LED 表示螢幕處於 DPMS 省電模式。

使用畫面顯示項目 (OSD) 功能表







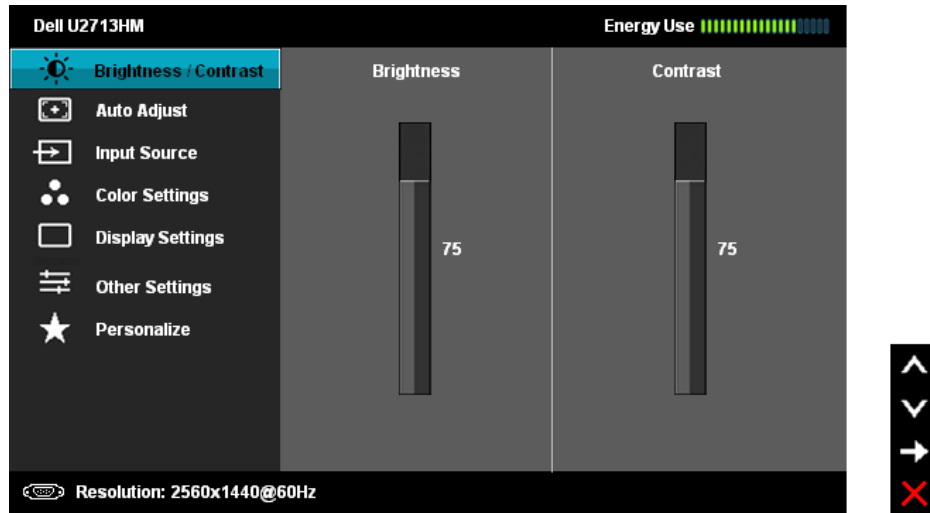

存取功能表系統

 **注意：** 若您變更設定並進入其他功能表，或離開 OSD 功能表，則螢幕會自動儲存這些變更。若您變更設定並等待 OSD 功能表消失，螢幕也會儲存設定。

1. 按下  按鈕以啟動 OSD 功能表並顯示主功能表。



 **注意：** 僅於使用類比 (VGA) 接頭時，才能使用自動調整。

2. 按下  與  按鈕即可於選項間移動。在圖示間移動時，選項名稱會高亮顯示。所有可調整項目的完整清單請參閱下表。
3. 按一下  按鈕可啟動高亮顯示的選項。
4. 按下  與  按鈕可選擇所需的參數。
5. 按下  可進入滑塊，然後使用  與  按鈕，依功能表的指示進行所需變更。
6. 選擇  選項可返回主功能表。

圖示	功能表與子功能表	說明
	亮度/對比	使用此功能表可啟動亮度/對比調整。

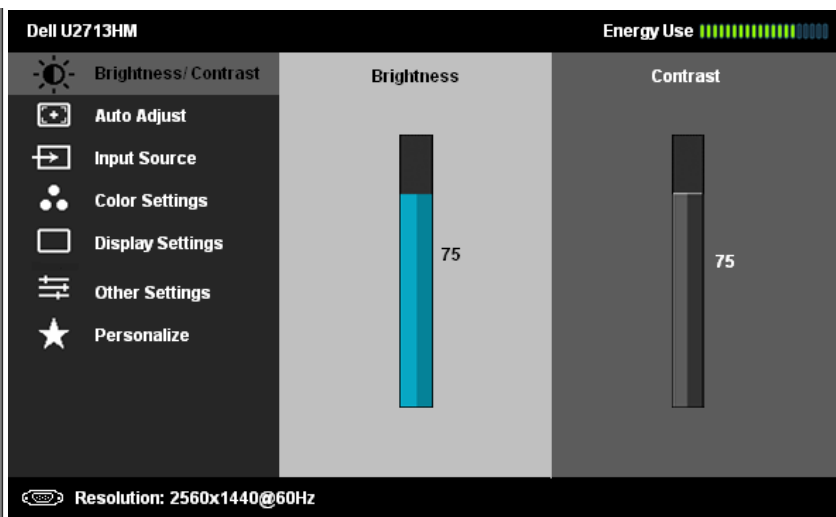

亮度 亮度功能可調整背光的亮度。
 按下  按鈕可增加亮度，按下  按鈕則可減少亮度 (最小值0 ~ 最大值100)。

對比 請先調整亮度，如需進階調整，接著再調整對比度。
 按下  按鈕可增加對比度，而按下  按鈕則可減少對比度 (最小值 0 ~ 最大值100)。
 對比功能可用以調整螢幕畫面上的明暗度。



自動調整 儘管電腦會在開啟時識別顯示器，但自動調整功能可利用特定設定來最佳化顯示設定。
 自動設定可讓螢幕自行調整輸入的視訊訊號。使用自動調整後，您可利用影像設定下的像素時脈 (粗略) 與相位 (精細) 控制進一步調整螢幕。

注意：在大多數的情況下，自動調整功能會調整出最適合您的配置的影像。
 注意：僅於使用類比 (VGA) 接頭時，才能使用自動調整選項。



輸入來源 使用輸入來源功能表可選擇連接螢幕的不同視訊訊號。

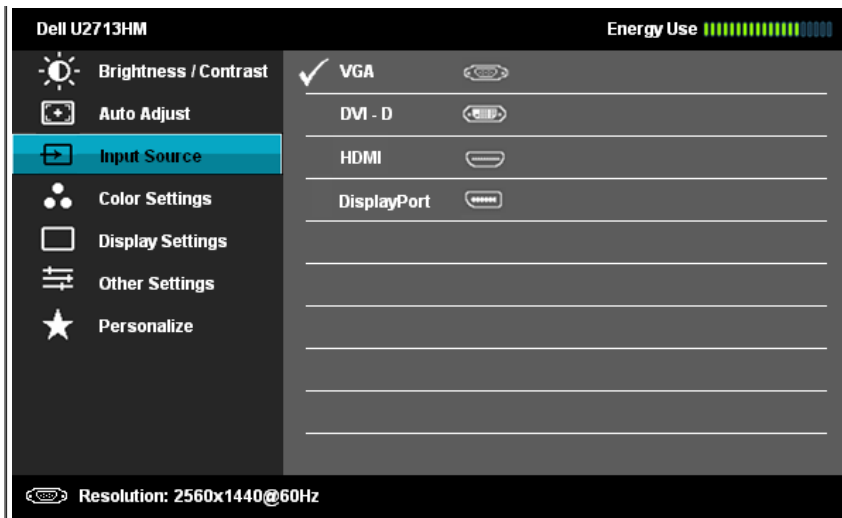

VGA

使用類比 (VGA) 接頭時，請選擇 **VGA** 輸入。按下  可選擇 VGA 輸入來源。



DVI-D

使用數位 (DVI) 接頭時，請選擇 **DVI-D** 輸入。按下  可選擇 DVI 輸入來源。



DisplayPort

使用 DisplayPort (DP) 接頭時，請選擇 **DisplayPort** 輸入。按下  可選擇 DisplayPort 輸入來源。



HDMI

使用HDMI 接頭時，請選擇 **HDMI** 輸入。觸摸  可選擇 HDMI 輸入來源。



色彩設定

使用色彩設定可調整色彩設定模式與色溫。

VGA/DVI-D 與視訊輸入各有不同的色彩設定子功能表。

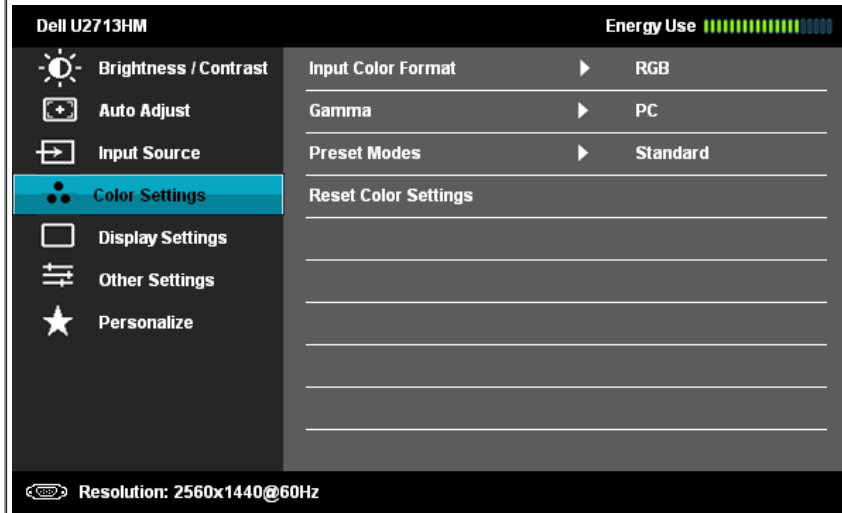

輸入色彩格式

若您使用 VGA 或 DVI 連接線連接螢幕與電腦或 DVD，請選擇 RGB 選項。若您透過 YPbPr 至 VGA 連接線連接螢幕與 DVD，或 DVD 色彩輸出設定不是 RGB，請選擇 YPbPr 選項。

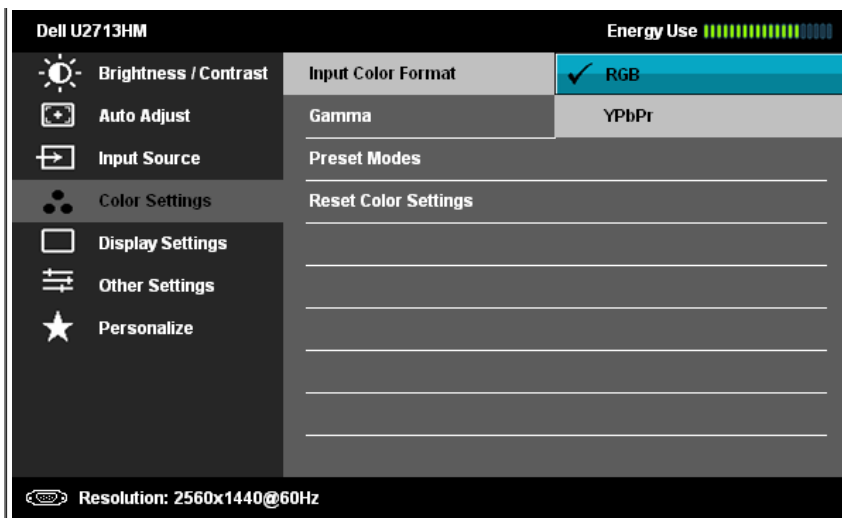

Gamma

允許您將色彩模式設定為 PC 或 Mac。

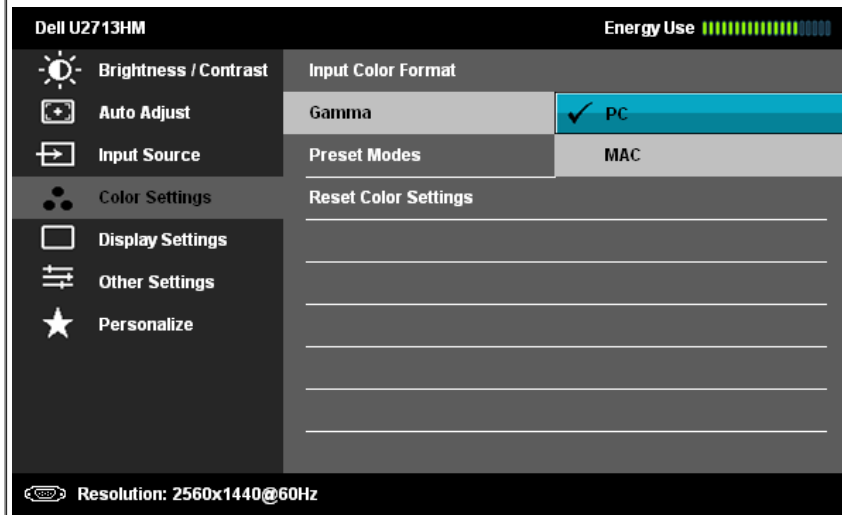

預設模式

您可選擇標準, 多媒體, 電影, 遊戲, 文字, 色溫度, sRGB, 或 自訂色彩:

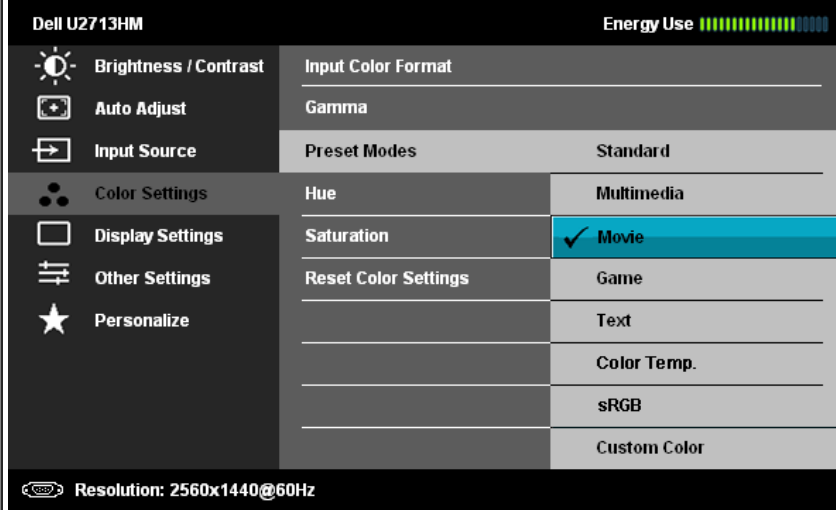
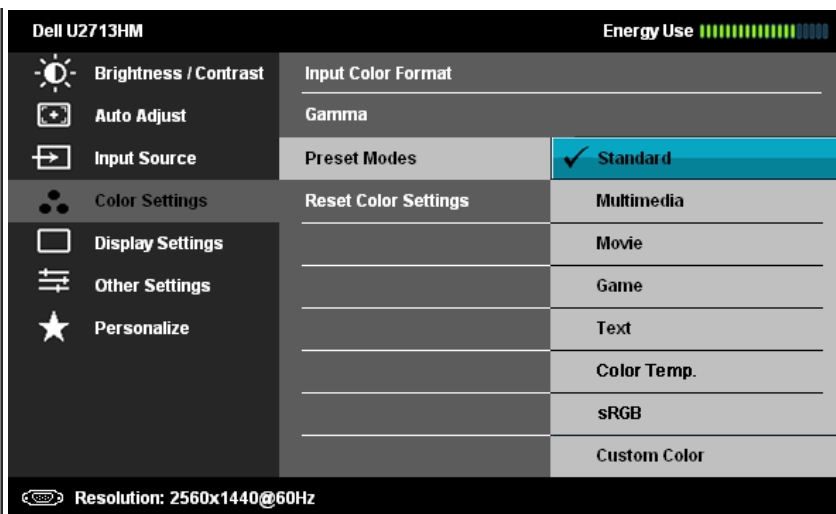

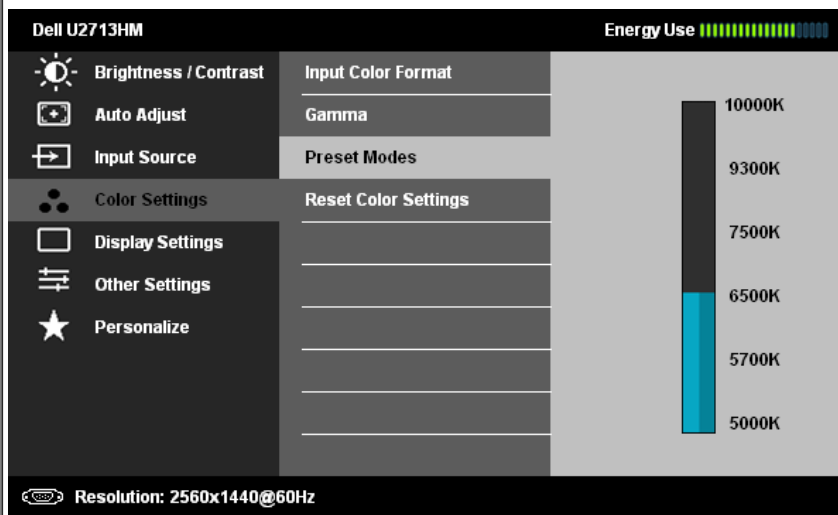
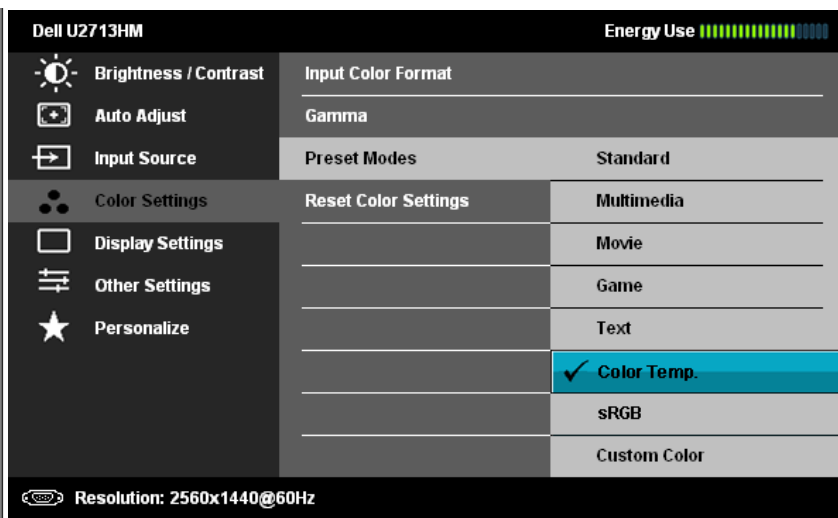

- 標準：載入螢幕的預設色彩設定。此為預設模式。
- 多媒體：載入最適合多媒體應用程式的色彩設定。
- 電影：載入最適合電影的色彩設定。
- 遊戲：載入最適合遊戲應用程式的色彩設定。
- 文字：載入適合文字的色彩設定。
- 色溫：將捲軸設定在 5000K 時，螢幕色調會偏向較溫暖的紅/黃色，將捲軸設定在 10000K 時，螢幕色調則會偏向較冷的藍色。



- sRGB: 模擬 72% NTSC 色彩的模式式。
- 自訂色彩: 可供您手動調整色彩設定。按下  或  按鈕即可調整三種色彩 (R, G, B) 值, 並建立您自己的預設色彩模式。

色調



此功能可轉變視訊影像的色彩為綠色或紫色。此功能可用以調整所需的膚色調色彩。色調的使用或調整範圍為「0」至「100」。

- 按下  可增加視訊影像的綠色陰影
- 按下  可增加視訊影像的紫色陰影







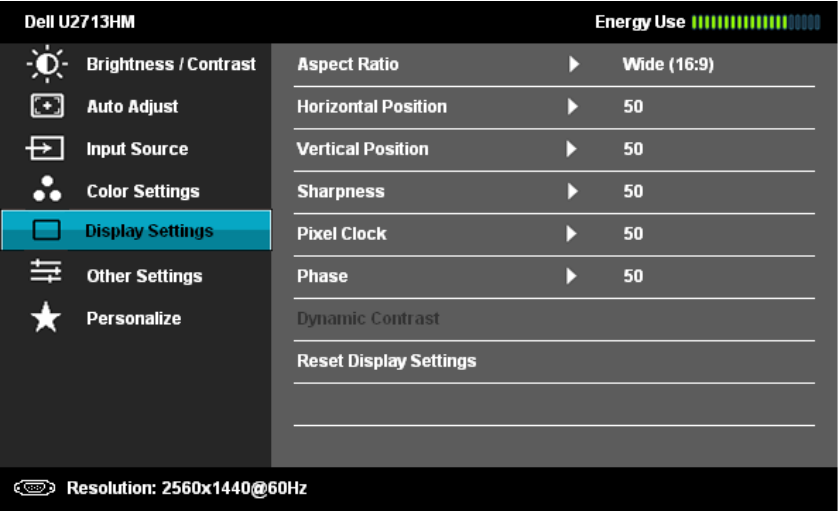

注意: 色調調整功能只有在電影和遊戲模式中才可以使用。

飽和度

此功能可調整視訊影像的色彩飽和度。飽和度的使用或調整範圍為「0」至「100」。

- 按下  可增加視訊影像的黑白外觀
- 按下  可增加視訊影像的彩色外觀

注意: 飽和度調整功能只有在電影和遊戲模式中才可以使用。

	重設色彩設定	重設目前的螢幕色彩設定為原廠設定。
	<p>顯示設定</p> <p>使用顯示設定以調整影像。</p> 	
	寬高比	調整影像寬高比為寬螢幕16:9，4:3 或5:4。
	水平位置	 或  可調整影像左移或右移。最小值為「0」(-)，最大值為「100」(+）。
	垂直位置	 或  可調整影像上移或下移。最小值為「0」(-)，最大值為「100」(+）。 注意： 水平位置與垂直位置調整僅適用於「VGA」輸入。
	銳利度	此功能可使影像看起來更銳利或更柔和。銳利度的調整範圍為「0」至「100」。
	像素時脈	<p>使用相位與像素時脈可依喜好調整螢幕。</p> <p>使用  或  可調整至最佳的影像畫質。</p>
	相位	<p>若使用相位調整無法獲得令人滿意的結果，請先使用像素時脈 (粗略) 調整，然後再使用相位 (精細) 調整。</p> <p>注意： 像素時脈與相位調整僅適用於「VGA」輸入。</p>
	動態對比	<p>動態對比可調整對比率為 2,000,000 : 1。</p> <p>按下  按鈕可選擇動態對比為「開啟」或「關閉」。</p> <p>注意： 若選擇遊戲模式或電影模式，則動態對比可提供較高的對比。</p>
	重設顯示設定	選擇此選項可還原預設顯示設定。
	其他設定	選擇此選項可調整 OSD 設定，如 OSD 語言、功能表停留於畫面上的時間等。

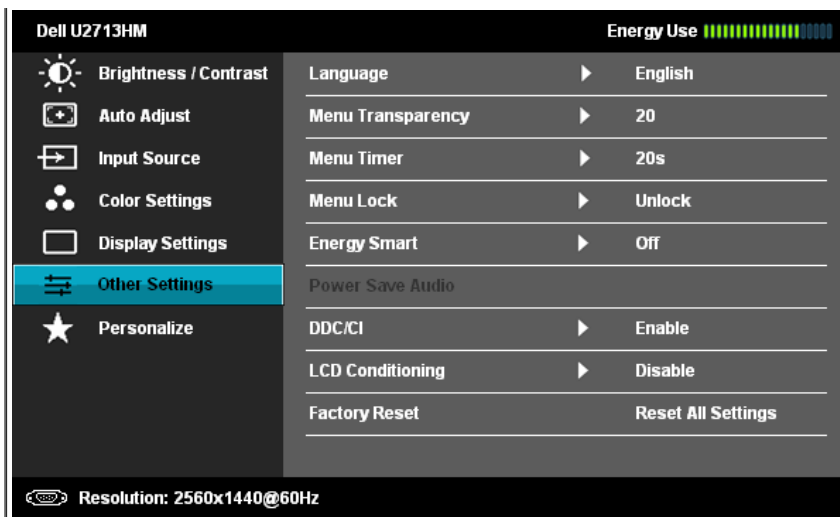

語言 語言選項可設定 OSD 顯示幕上的八種語言之一 (英文、西班牙文、法文、德文、巴西葡萄牙文、俄文、簡體中文或日文)。

功能表透明度 選擇此選項可按下第一或 第二按鈕以變更功能表透明度 (最小值：0 ~ 最大值：100)。

功能表定時器 OSD 保持時間：設定自最後一次您按下按鈕後 OSD 保持時間的長度。
 使用  或  可以 1 秒為增減單位調整滑動桿 (5 至 60 秒)。

功能表鎖定 控制使用者存取調整功能。選擇鎖定後，使用者將無法進行任何調整。所有按鈕都將被鎖定。
 注意：
 鎖定功能 - 可以使用軟性鎖定 (通過 OSD 菜單) 或硬性鎖定 (按住電源按鈕上方的按鈕並保持10秒)來鎖定。
 解鎖功能 - 只有硬解鎖 (按住電源按鈕上方的按鈕並保持10秒)。

智慧節能

- 啟用智慧節能時，會停用亮度功能。
- 「動態對比」文字與圖示也會變灰色，無法使用。
- 關閉智慧節能時，會重新打開亮度功能。
- 啟用智慧節能時，動態螢幕調暗功能會在顯示的影像內含高比例的明亮區域時自動降低螢幕亮度。
- 啟用智慧節能時，OSD 功能表的「能源使用指示器」會隨畫面內容而變。

省電音訊 可於省電模式中開啟或關閉音訊電源。

DDC/CI DDC/CI (顯示資料通道/命令介面) 可藉由您電腦上的軟體來調整螢幕的參數 (亮度、色彩平衡等)。選擇「停用」即可停用此功能。啟用此功能可強化使用者體驗，並最佳化螢幕的使用效能。

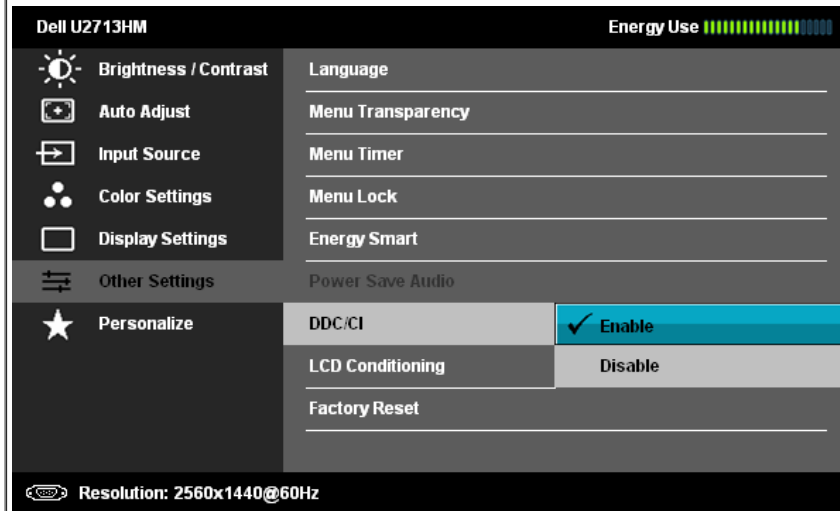

LCD 調節

可協助降低少部分影像殘留的情形。根據影像殘留的時間而定，程式可能會花費少許時間來執行。選擇「啟用」即可啟用此功能。

The screenshot shows the OSD menu for a Dell U2713HM monitor. The 'LCD Conditioning' option is highlighted, and the 'Disable' option is selected with a checkmark. The 'Factory Reset' option is also visible. The resolution is shown as 2560x1440@60Hz. The 'Energy Use' indicator is at the top right.



原廠重設

重設所有 OSD 設定為原廠預設值。

個人化

使用者可選擇「預設模式」、「亮度/對比」、「自動調整」、「輸入來源」、「寬高比」並設為快捷鍵。



The screenshot shows the OSD menu for a Dell U2713HM monitor. The 'Personalize' option is highlighted. The 'Shortcut Key 1' and 'Shortcut Key 2' options are visible, along with 'Preset Modes' and 'Brightness / Contrast'. The 'Reset Personalize' option is also visible. The resolution is shown as 2560x1440@60Hz. The 'Energy Use' indicator is at the top right.



注意：本螢幕具備內建功能，可自動修正亮度以補償 CCFL 老化。

OSD 警告訊息

啟用動態對比功能時 (在這些模式中：遊戲及電影)，將停用自動調整亮度

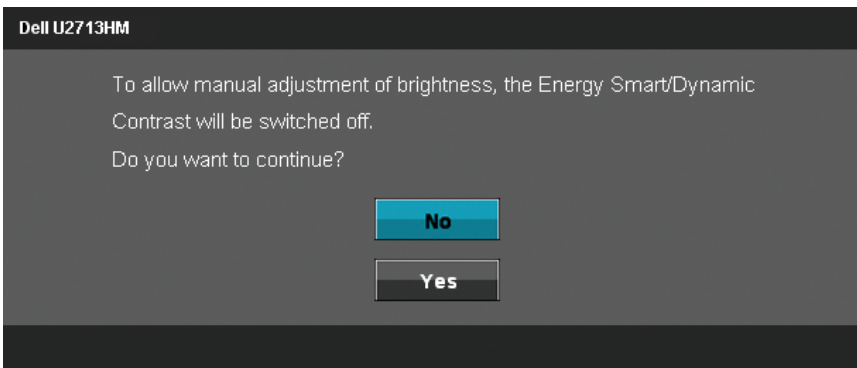

當顯示器不支援特定的解析度模式時，您將會看到下列訊息：

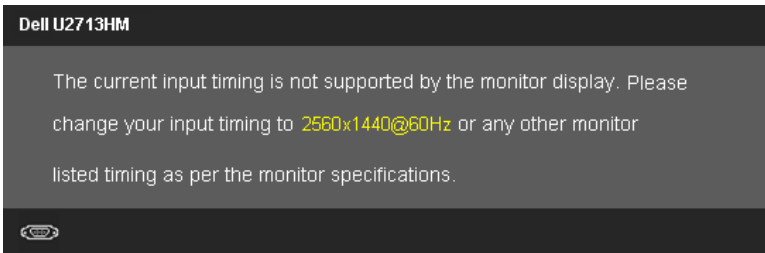

這表示顯示器無法與從電腦所接收到的訊號進行同步化。請參見[顯示器規格](#)部分，取得此顯示器所支援的水平與垂直掃描頻率範圍。建議模式為2560 x 1440。

在 DDC/CI 功能停用前您將看到下列訊息。

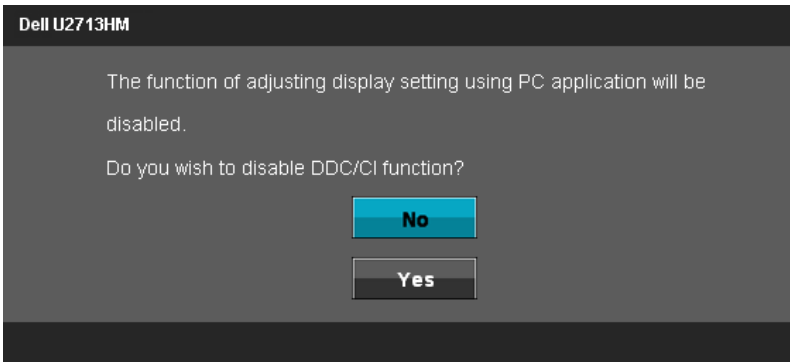

當顯示器進入省電模式時，將會出現下列訊息：

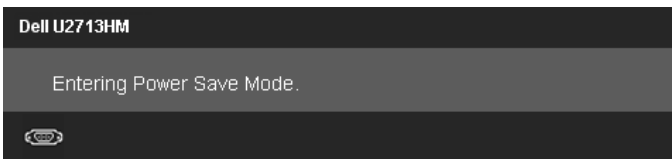

請啟動電腦並喚醒顯示器存取[OSD](#)

若您按下電源按鈕以外的任何按鈕，根據所選擇的輸入不同，將會出現下列訊息：

VGA/DVI -D/DP/HDMI 輸入

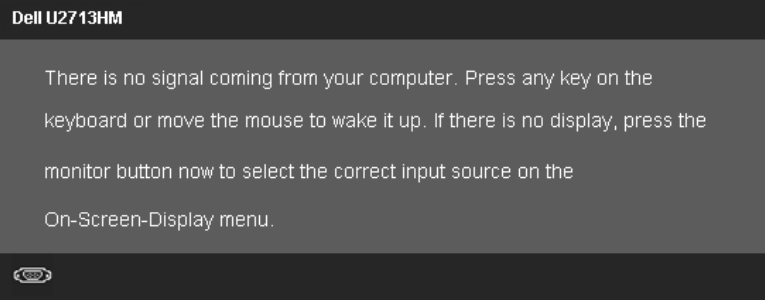

如果 VGA、DVI-D、DP 和 HDMI 連接線尚未連接，則會出現以下所示的浮動對話方塊。

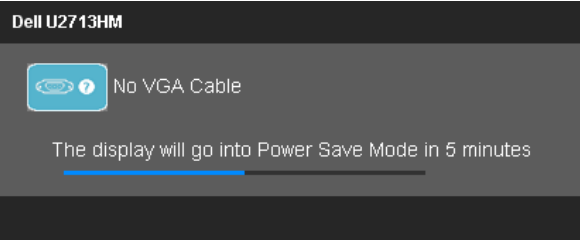

或

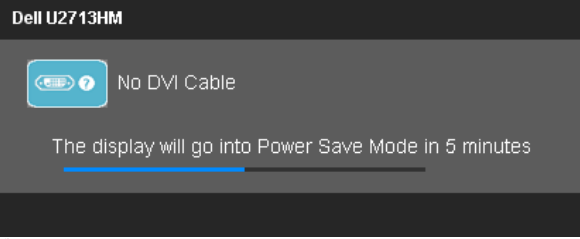

或

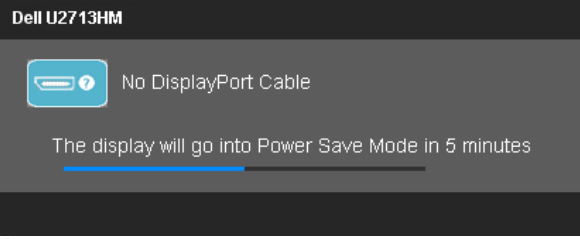

或

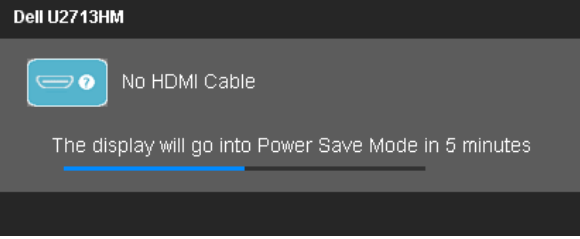

請參閱[解決問題](#)以取得更多資訊。

設定最大解析度

若要為顯示器設定最高解析度：

在 Windows XP 中：

1. 在桌面上按一下右鍵並選擇內容。
2. 選擇設定值標籤。
3. 將螢幕解析度設定為 **2560 x 1440**。
4. 按一下確定。

在 Windows Vista® 或 Windows® 7 中：

1. 在桌面上按一下右鍵，然後選擇個人化。
2. 按一下變更顯示設定。
3. 按下並按住滑鼠左鍵，將捲軸向右移動，然後將螢幕解析度調整為 **2560 x 1440**。
4. 按一下確定。

若您未看到 2560 x 1440 選項，您可能必須更新顯示卡的驅動程式。請依照您電腦的狀況，完成下列其中一項程序。

- 若您有 Dell 桌上型或可攜式電腦：
 - 請上網至 support.dell.com，輸入您的服務標籤，然後下載最新的顯示卡驅動程式。
- 若您使用的是非Dell電腦（可攜式或桌上型電腦）：
 - 請至您電腦的支援網站下載最新的顯示卡驅動程式。
 - 請至您顯示卡的網站下載最新的顯示卡驅動程式。

僅使用Dell Soundbar AX510/AX510PA（選購）

Dell Soundbar 是一套雙聲道系統，可讓您安裝於 Dell 平面顯示器上。Soundbar 具有一個音量旋鈕與開啟／關閉控制按鈕，可調整整個系統的音量；以及一個藍色 LED 電源指示燈，和兩個耳機插孔。

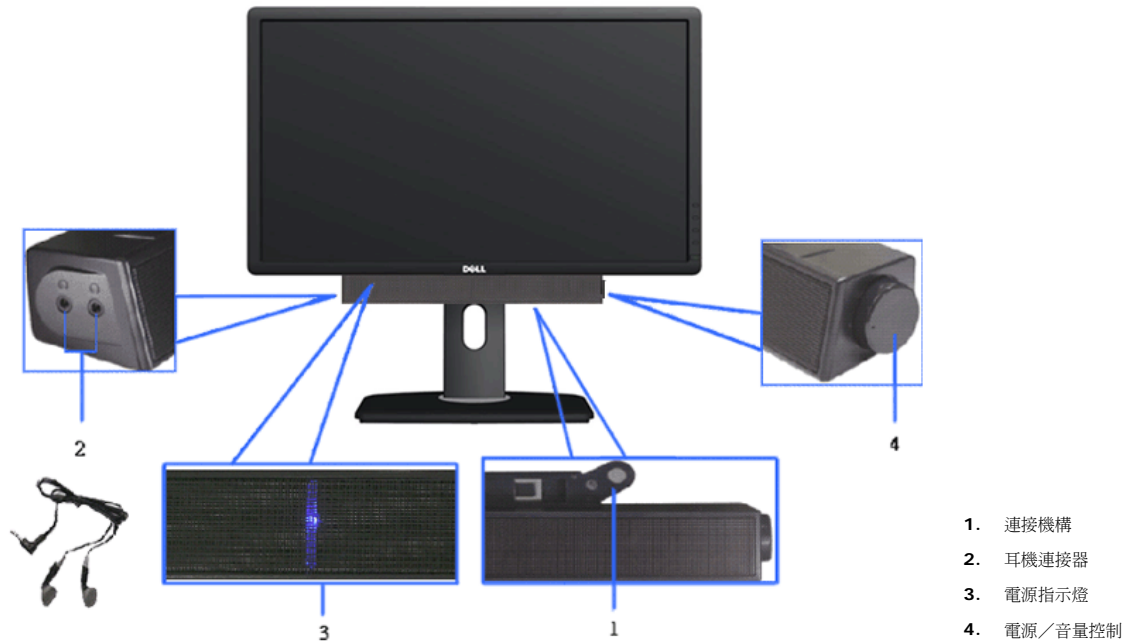

使用傾斜、旋轉和垂直展開功能

 **注意：**此適用於含腳座的螢幕。購買其他腳座時，請參閱相應的腳座安裝指南，以瞭解安裝說明。

傾斜、旋轉

通過內建的機構，您可以調整顯示器以獲得最舒適的觀看角度。

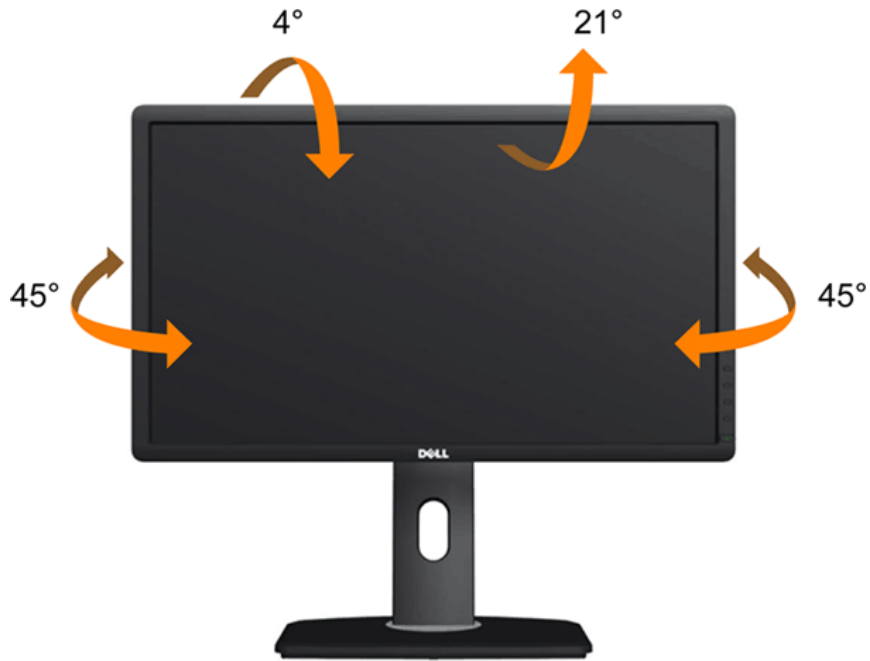

 **注意：**顯示器從工廠出貨時並未連接底座。

垂直延展

 **注意：**支架的垂直展開高度最大為115 mm。下圖顯示了如何垂直展開支架。



旋轉顯示器

在您旋轉顯示器之前，您的顯示器應完全垂直伸展 ([垂直伸展](#)) 並完全傾斜 ([傾斜](#)) 以避免撞擊顯示器的底邊。



 **注意：**欲在您的 Dell 電腦上使用顯示旋轉功能（風景與肖像檢視），您需要更新顯卡驅動程式（顯示器未隨附）。欲下載顯卡驅動程式，請至 support.dell.com 並在下載區的視訊驅動程式找到最新的驅動程式。

 **注意：**在肖像檢視模式中時，圖形密集的應用程式中效能可能會降低（3D 遊戲等。）

調整您系統的旋轉顯示設定

在旋轉您的顯示器之後，您必須完成下方程序以調整您系統的旋轉顯示設定。

 **注意：**若您使用非 Dell 電腦，您必須至顯卡驅動程式網站或您電腦製造商網站取得有關旋轉作業系統的資訊。

欲調整旋轉顯示設定：

1. 請在桌面上按一下右鍵，然後按一下內容。
2. 在設定分頁上，按一下進階。
3. 若您使用 ATI 圖形卡，請選擇旋轉選項並設定偏好的旋轉。
若您使用 nVidia 圖形卡，請選擇 **nVidia** 選項，在左手列選擇 **NVRotate**，接著選擇偏好的旋轉。
若您使用 Intel® 圖形卡，請選擇 **Intel** 圖形選項，請點選圖形屬性，選擇旋轉選項，接著設定偏好的旋轉。

 **注意：**若您未見旋轉選項或旋轉不正確，請至 support.dell.com 並下載您圖形卡的最新驅動程式。

[回到內容頁](#)

疑難排解

Dell™ U2713HM 平面顯示器使用手冊

- [自我測試](#)
- [內建診斷工具](#)
- [常見問題](#)
- [產品規格問題](#)
- [通用序列匯排流特定問題](#)
- [Dell Soundbar 問題](#)

 **警告：** 在您開始執行此部分的任何程序之前，請先仔細閱讀並遵守[安全指示](#)。

自我測試

您的顯示器具備可讓您檢查顯示器功能是否正常的自我測試功能。若您的顯示器與電腦已正確連接，但顯示器螢幕依然不亮，請您依照以下步驟執行顯示器自我測試：

- 關閉電腦與顯示器。
- 從電腦或顯示器後方拔除視訊連接線。為確保正確的自我測試操作，請將數位（白色連接器）與類比（藍色連接器）連接線自電腦後方拔除。
- 啟動顯示器。

若顯示器正常運作但無法感應到影像訊號，螢幕上便會出現浮動對話方塊（黑底）。在自我測試模式中時，LED 電源指示燈會維持藍色。此外，根據所選擇的輸入來源，以下所示的其中一個對話會持續於螢幕上捲動。

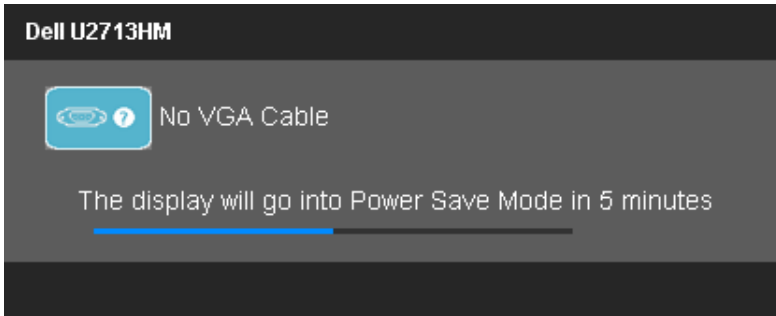

或

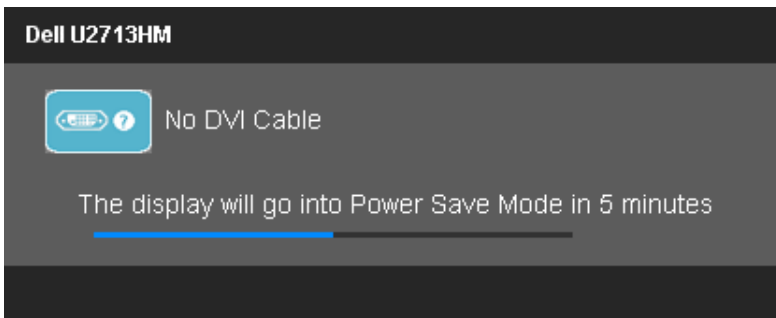

或

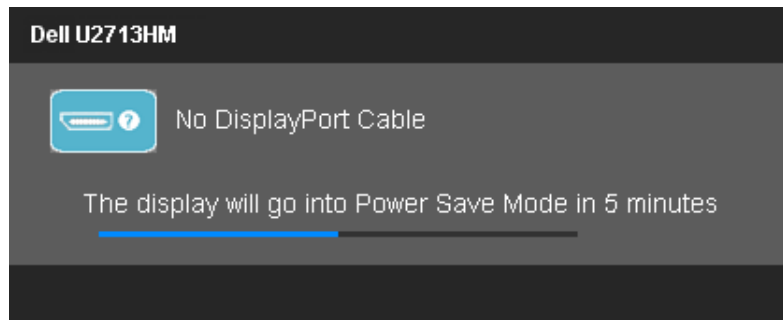

或

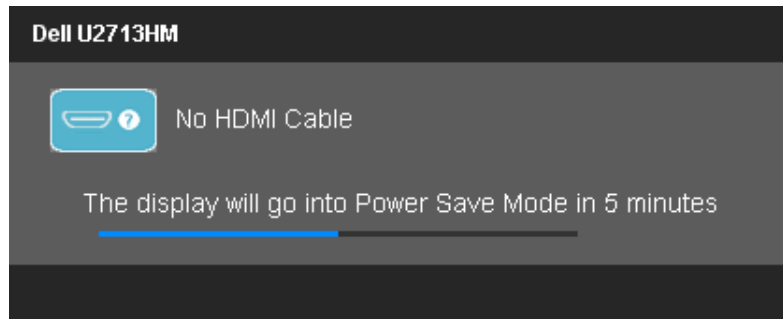

1. 若視訊線纜連結中斷或損壞，在正常的系統運作期間亦將顯示此方塊。
2. 請關閉顯示器並重新連接視訊連接線，然後開啟電腦與顯示器的電源。

若執行上述步驟後顯示器畫面依然空白，由於您的顯示器運作正常，因此請檢查視訊控制器與電腦。

內建診斷工具

您的顯示器配備了內建診斷工具，可協助您判斷螢幕異常現象是顯示器的問題，或是電腦與視訊卡的問題。

 **注意：**您只有在拔除視訊連接線並且在顯示器處於自我測試模式時，才可執行內建診斷作業。



如欲執行內建診斷作業：

1. 請確定螢幕畫面是乾淨的（螢幕表面沒有灰塵微粒）。
2. 從電腦或顯示器後方拔除視訊連接線。顯示器便會進入自我測試模式。
3. 同時按住前面板上的按鈕 **1** 與按鈕 **4** ,保持2 秒鐘。便會出現灰色畫面。
4. 請小心檢查畫面上的異常現象。
5. 再按一次前面板上的按鈕 **4**。螢幕的色彩便會變成紅色。
6. 請檢查顯示畫面上的異常現象。
7. 請重複步驟 5 及 6，以綠色、藍色、黑色與白色畫面檢查顯示器。

當白色螢幕出現時，即表示測試作業已經完成。如欲退出測試作業，請再按一次按鈕 **4**。

若您使用內建診斷工具時並未偵測到任何螢幕異常現象，即表示顯示器運作正常。請檢查顯示卡與電腦。

常見問題

下表所列是有關於您可能遭遇的常見顯示器問題與可能解決方法的一般資訊。

一般徵兆	問題說明	可能的解決方法
無視訊／電源 LED 指示燈熄滅	無影像	<ul style="list-style-type: none"> • 請確定連接顯示器與電腦的視訊連接線已正確連接並固定。 • 請藉由使用其他電器設備以確認電源插座是否正常運作。 • 請確定完全壓下電源按鈕。 • 請確定透過輸入訊源選擇鈕選擇正確的輸入訊源。
無視訊／電源 LED 指示燈亮起	無影像或沒有亮度	<ul style="list-style-type: none"> • 透過 OSD 提高亮度與對比控制。 • 執行顯示器自我測試功能檢查。 • 檢查視訊連接線接頭針腳是否有彎曲或斷裂。 • 執行內建診斷作業。 • 請確定透過輸入訊源選擇鈕選擇正確的輸入訊源。

聚焦不理想	影像模糊、不清楚或有重影	<ul style="list-style-type: none"> 透過 OSD 執行自動調整。 透過 OSD 調整相位與像素時脈控制。 去除視訊延長線。 將顯示器重設為出廠設定值。 變更視訊解析度為正確的長寬比 (16 : 9)。
抖動／視訊跳動	影像出現波紋或細微移動	<ul style="list-style-type: none"> 透過 OSD 執行自動調整。 透過 OSD 調整相位與像素時脈控制。 將顯示器重設為出廠設定值。 檢查環境因素。 移至另一個房間再次進行測試。
像素遺失	LCD 螢幕出現斑點	<ul style="list-style-type: none"> 關閉電源，然後重新開啟。 像素永久熄滅的現象是源自於 LCD 技術的先天瑕疵。 有關Dell 顯示器質量和圖元的詳情，如需更多資訊，請參閱 Dell 支援網站：support.dell.com。
固定像素	LCD 螢幕出現亮點	<ul style="list-style-type: none"> 關閉電源，然後重新開啟。 像素永久熄滅的現象是源自於 LCD 技術的先天瑕疵。 有關Dell 顯示器質量和圖元的詳情，如需更多資訊，請參閱 Dell 支援網站：support.dell.com。
亮度問題	影像太暗或太亮	<ul style="list-style-type: none"> 將顯示器重設為出廠設定值。 透過 OSD 執行自動調整。 透過 OSD 調整亮度與對比控制。
圖形失真	螢幕未正確置中	<ul style="list-style-type: none"> 將顯示器重設為出廠設定值。 透過 OSD 執行自動調整。 透過 OSD 調整畫面水平與垂直位置。 <p>註：當使用 DVI-D 輸入時，無法進行位置調整。</p>
水平／垂直線條	螢幕上出現一條或多條線段	<ul style="list-style-type: none"> 將顯示器重設為出廠設定值。 透過 OSD 執行自動調整。 透過 OSD 調整相位與像素時脈控制。 執行顯示器自我測試功能檢查，並確定這些線條是否也在自我測試模式中出現。 檢查視訊連接線接頭針腳是否有彎曲或斷裂。 執行內建診斷作業。 <p>註：當使用 DVI-D 輸入時，無法調整像素時脈和相位。</p>
同步化問題	畫面雜亂或分割	<ul style="list-style-type: none"> 將顯示器重設為出廠設定值。 透過 OSD 執行自動調整。 透過 OSD 調整相位與像素時脈控制。 執行顯示器自我測試功能檢查，確定自我測試模式中是否也出現雜亂的畫面。 檢查視訊連接線接頭針腳是否有彎曲或斷裂。 在安全模式中重新啟動電腦。
安全相關問題	明顯冒煙或火花	<ul style="list-style-type: none"> 請勿執行任何疑難排解步驟。 請立即聯絡 Dell。
週期性問題	顯示器故障出現與消失	<ul style="list-style-type: none"> 請確定連接顯示器與電腦的視訊連接線已正確連接並固定。 將顯示器重設為出廠設定值。 執行顯示器自我測試功能檢查，並確定自我測試模式中是否也出現週期性問題。
遺失顏色	圖片遺失顏色	<ul style="list-style-type: none"> 執行顯示器自我測試功能檢查。 請確定連接顯示器與電腦的視訊連接線已正確連接並固定。 檢查視訊連接線接頭針腳是否有彎曲或斷裂。

顏色錯誤	圖片顏色不佳	<ul style="list-style-type: none"> 將顏色設定 OSD 中的顏色設定模式根據應用程式改變至圖形或視訊。 請嘗試顏色設定 OSD 中不同的顏色預設設定。若顏色管理已關閉，請調整顏色設定 OSD 中的 R/G/B 值。 在進階設定 OSD 中，將輸入顏色格式變更為 PC RGB 或 YPbPr。 執行內建診斷作業。
靜態影像的殘影長時間停留於顯示器上	來自靜態影像的模糊陰影顯示於螢幕上	<ul style="list-style-type: none"> 任何時候當您不使用監視器時，請使用「電源管理」功能以關閉監視器電源（相關詳細資訊，請參閱電源管理模式）。 此外，請使用不停變化的螢幕保護程式。

產品規格問題

特殊徵兆	問題說明	可能的解決方法
螢幕影像太小	影像在螢幕中央，但未填滿整個可視區域。	<ul style="list-style-type: none"> 檢查影像設定 OSD 中的「調整比例」設定。 將顯示器重設為出廠設定值。
無法使用前面板上的按鈕調整顯示器	OSD 未出現於螢幕上。	<ul style="list-style-type: none"> 請關閉顯示器並拔除電源線，然後重新插上電源線並開啟顯示器電源。 檢查 OSD 是否鎖定。若有鎖定，請按住電源按鈕 10 秒鐘便可解鎖。請參見螢幕鎖定。
在按下使用者控制時，無輸入訊號	無影像，LED 指示燈為綠色。當您按下「+」、「-」或「選單」按鍵，將出現「無 S-Video 輸入訊號」或「無複合輸入訊號」，或「無色差輸入訊號」的訊息。	<ul style="list-style-type: none"> 請檢查訊號來源。請移動滑鼠或按下鍵盤上任一鍵，以確定電腦不在省電模式中。 請檢查並確定 S-Video、複合或色差的視訊來源已連接電源且正在播放視訊媒體。 請檢查訊號連接線是否正確連接，如有需要請重新插入訊號線。 將電腦或視訊放映機重新啟動。
圖片未填滿整個螢幕。	圖片無法填滿整個螢幕的高度或寬度	<ul style="list-style-type: none"> 由於 DVD 有不同的視訊格式（畫面比例），因此顯示器可以全螢幕播放影像。 執行內建診斷作業。

 **注意：**當選擇 DVI-D 模式時，無法使用自動調整功能。

通用串列匯排流（USB）特定問題

特殊徵兆	問題說明	可能的解決方法
USB 介面無作用	USB 周邊設備無作用	<ul style="list-style-type: none"> 確認您的顯示器電源為開啟。 將上載連接線重新連接至您的電腦。 重新連接 USB 周邊（下載連接器）。 關閉然後再度開啟顯示器。 重新啟動電腦。 部分 USB 裝置如外部可攜式硬碟機需要較高的電流；直接將裝置連接至電腦系統。
USB 3.0 速度緩慢	USB 3.0 週邊設備運作緩慢或完全停止運作	<ul style="list-style-type: none"> 請檢查您的電腦是否與 USB 3.0 相容。 部分電腦有 USB 3.0 與 USB 2.0 埠。確認使用正確的 USB 埠。 將上載連接線重新連接至您的電腦。 重新連接 USB 周邊（下載連接器）。 重新啟動電腦。

一般徵兆	問題說明	可能的解決方法
沒有聲音	沒有為 Soundbar 提供電源 - 電源指示燈未亮起。	<ul style="list-style-type: none"> • 將 Soundbar 上的電源／音量旋鈕朝順時針方向轉動至中央位置，檢查 Soundbar 前面的電源指示燈（藍色 LED）是否亮起。 • 確認音效列的電源線插入轉接器中。
沒有聲音	Soundbar 有獲得電力供應 - 電源指示燈亮起。	<ul style="list-style-type: none"> • 將音訊輸入連接線插入電腦的音訊輸出插孔。 • 將所有的 Windows 音量控制設定為最高。 • 播放電腦上的某些聲音內容（例如音樂 CD 或 MP3）。 • 將 Soundbar 上的電源／音量旋鈕朝順時針方向轉動至較高音量設定等級的位置。 • 清潔並重新插上聲音輸入插頭。 • 使用另一個聲音來源測試 Soundbar（例如可攜式 CD 播放機）。
聲音失真	使用電腦的音效卡做為聲音來源。	<ul style="list-style-type: none"> • 清除 Soundbar 與使用者之間的所有障礙物。 • 確認已將聲音連接插頭完全插入音效卡的插孔中。 • 將所有的 Windows 音量控制設定為中間等級。 • 降低聲音應用程式的音量。 • 將 Soundbar 上的電源／音量旋鈕朝逆時針方向轉動至較低音量設定等級的位置。 • 清潔並重新插上聲音輸入插頭。 • 為電腦音效卡執行疑難排解。 • 使用另一個聲音來源測試 Soundbar（例如可攜式 CD 播放機、MP3 播放機）。
聲音失真	使用其他聲音來源。	<ul style="list-style-type: none"> • 清除 Soundbar 與使用者之間的所有障礙物。 • 確認已將聲音連接插頭完全插入聲音來源的插孔中。 • 降低聲音來源的音量。 • 將 Soundbar 上的電源／音量旋鈕朝逆時針方向轉動至較低音量設定等級的位置。 • 清潔並重新插上聲音輸入插頭。
聲音輸出不平衡	Soundbar 只有一側輸出聲音。	<ul style="list-style-type: none"> • 清除 Soundbar 與使用者之間的所有障礙物。 • 確認已將聲音連接插頭完全插入音效卡或聲音來源的插孔中。 • 將所有的 Windows 聲音平衡控制（左-右）設定為中間等級。 • 清潔並重新插上聲音輸入插頭。 • 為電腦音效卡執行疑難排解。 • 使用另一個聲音來源測試 Soundbar（例如可攜式 CD 播放機）。
聲音微弱	聲音過小。	<ul style="list-style-type: none"> • 清除 Soundbar 與使用者之間的所有障礙物。 • 將 Soundbar 上的電源／音量旋鈕朝順時針方向轉動至最高音量設定等級的位置。 • 將所有的 Windows 音量控制設定為最高等級。 • 提高聲音應用程式的音量。 • 使用另一個聲音來源測試 Soundbar（例如可攜式 CD 播放機、MP3 播放機）。

[回到內容頁](#)

附錄

Dell™ U2713HM 平面顯示器使用指南

- [安全指示](#)
- [FCC聲明（僅針對美國）](#)
- [與Dell聯絡](#)

警告：安全資訊

 **警告：**執行本說明文件中未指定的控制作業、調整方式或程序，可能會使您暴露在觸電、電氣傷害與/或機械傷害的危險中。

關於安全指示的資訊，請參閱產品資訊指南。

FCC聲明（僅針對美國）

關於FCC公告與其他管理資訊，請參見http://www.dell.com/regulatory_compliance網站上與產品符合哪些管理規定有關的資訊。

與Dell聯絡

美國的客户請撥打**800-WWW-DELL（800-999-3355）**。

 **注意：**如果您無法上網，您可以在發票、裝箱明細表、帳單或Dell產品目錄上找到聯絡資訊。

Dell提供數種線上與電話式支援和服務選項。使用功能隨著國家和產品而異，有些服務在您的地區可能沒有提供。關於銷售、技術支援或客服的問題，請洽詢Dell：

1. 請造訪support.dell.com。
2. 請在頁面底部的選擇國家/地區下拉式選單中確認您的國家或地區。
3. 按一下頁面左側的聯絡我們。
4. 視需要選擇適當的服務或支援的連結。
5. 選擇您方便與Dell聯絡的方式。

[回到內容頁](#)

安裝您的顯示器

Dell™ U2713HM 平面顯示器

若您有Dell™桌上型或Dell™可攜式電腦，且有網際網路存取能力

1. 請至 <http://support.dell.com>，輸入您的服務標籤，然後下載最新的顯示卡驅動程式。
2. 為您的顯示配接卡安裝驅動程式之後，請再嘗試一次將解析度設定為 **2560 x 1440**。



注意：若您無法將解析度設定為 **2560 x 1440**，請與Dell™聯絡以取得與支援這些解析度的顯示配接卡有關的資訊。

[回到內容頁](#)

安裝您的顯示器

Dell™ U2713HM 平面顯示器

若您是使用非Dell™桌上型電腦、可攜式電腦或顯示卡

在 Windows XP 中：

1. 在桌面上按一下右鍵並按一下內容。
2. 選擇設定值標籤。
3. 選擇 進階。
4. 從視窗最上面的說明中辨識出您的顯示卡控制器提供廠商（例如NVIDIA、ATI或Intel等等）。
5. 請參見顯示卡廠商網站以取得更新驅動程式的相關資訊（例如 <http://www.ATI.com>或<http://www.NVIDIA.com>）。
6. 為您的繪圖卡安裝驅動程式之後，請再嘗試一次將解析度設定為**2560 x 1440**。

在 Windows Vista® 或 Windows® 7 中：

1. 在桌面上按一下右鍵，然後按一下個人化。
2. 按一下變更顯示設定。
3. 按一下進階設定。
4. 從視窗最上面的說明中辨識出您的顯示卡控制器提供廠商（例如NVIDIA、ATI或Intel等等）。
5. 請參見顯示卡廠商網站以取得更新驅動程式的相關資訊（例如 <http://www.ATI.com>或<http://www.NVIDIA.com>）。
6. 為您的繪圖卡安裝驅動程式之後，請再嘗試一次將解析度設定為**2560 x 1440**。



注意：若您無法將解析度設定為2560 x 1440，請與您電腦的製造商聯絡，或考慮購買支援2560 x 1440 影像解析度的顯示配接卡。
